

MONTAGEHELPER DIRECTIVES DE MONTAGE TECNICA-MONTAGGIO



GÜLTIG AB
VALABLE DÈS
VALIDO DAL
2022

NUSSBAUM^{RN}

Gut installiert Bien installé Ben installato

OPTIFLEX *profifx*
OPTIFLEX *flowpress*

Der Montagehelfer Optiflex ist ab Januar 2022 bis auf Weiteres gültig. Er ersetzt alle bisherigen Ausgaben. Der Inhalt entspricht dem Stand Dezember 2021. Allfällige Massänderungen werden laufend im Nussbaum Online-Shop unter www.nussbaum.ch aktualisiert.

Les directives de montage Optiflex sont valables jusqu'à nouvel ordre à partir de janvier 2022. Elles remplacent toutes les éditions précédentes. Le contenu a été mis à jour en décembre 2021. Les éventuels changements dans les dimensions sont mis à jour en permanence dans la boutique en ligne Nussbaum, sous www.nussbaum.ch.

La documentazione TECNICA-MONTAGGIO Optiflex sarà valido da gennaio 2022 fino a nuovo avviso. Sostituisce tutte le edizioni precedenti. Il contenuto corrisponde allo stato di dicembre 2021. Eventuali modifiche dimensionali verranno aggiornate man mano nell'online-shop della Nussbaum all'indirizzo www.nussbaum.ch.

NUSSBAUM TECHNIK AUF EINEN KLICK – GANZ NACH IHREN BEDÜRFNISSEN

Für eine bessere Übersicht und zur schnelleren Orientierung in der komplexen Sanitär- und Heizungswelt haben wir unser geballtes Wissen an Technik unter www.nussbaum.ch neu gruppiert. Auch die bisher im Montagehelfer aufgeführten Montageanleitungen und viele technische Hinweise sind neu dort platziert. Zusammen mit dem stets aktuellen Online-Shop steht Ihnen somit ein komplettes Angebot in der digitalen Welt zur Verfügung.

Unter «Technische Unterlagen» finden Sie mit dem praktischen Kapitelfilter «Systembeschriebe», «Themenwelten» und «Anwendungen und Lösungen» alle relevanten Informationen, die Sie für die rationelle Planung und wirtschaftliche Installation benötigen.



LA TECHNIQUE NUSSBAUM À PORTÉE D'UN CLIC – VOS BESOINS SONT PLEINEMENT PRIS EN COMPTE

Pour vous offrir une meilleure visibilité et vous permettre de vous y retrouver plus vite dans ce monde complexe qu'est le sanitaire et le chauffage, le concentré de savoirs techniques que vous trouverez sur notre site www.nussbaum.ch a été entièrement remanié. Les instructions de montage figurant dans les directives de montage et de nombreuses indications techniques ont, elles aussi, été repositionnées pour en accroître la visibilité. Ces indications associées à la boutique en ligne constamment actualisée vous permettent de bénéficier de l'offre complète qu'offre le monde numérisé.

Sous «Documentation technique», un filtre pratique recherche sous les chapitres «Descriptifs système», «Thématiques» et «Applications et solutions» toutes les informations utiles dont vous avez besoin pour une planification rationnelle et une installation économique.



TECNICA NUSSBAUM A PORTATA DI CLIC – IN BASE ALLE VOSTRE ESIGENZE

Per una migliore panoramica e un più rapido orientamento nel complesso mondo della tecnica idrosanitaria e di riscaldamento abbiamo riorganizzato le nostre solide conoscenze in fatto di tecnica sul nostro sito www.nussbaum.ch. Anche le istruzioni di montaggio finora contenute nella documentazione TECNICA-MONTAGGIO e numerose avvertenze tecniche sono ora disponibili sul sito. In combinazione con il sempre aggiornato online-shop avete pertanto a disposizione un'offerta completa nel mondo digitale.

Alla voce «Documentazione tecnica», utilizzando il pratico filtro capitoli «Descrizione sistema», «Tematiche» e «Applicazioni e soluzioni», trovate tutte le informazioni necessarie per una progettazione razionale e un'installazione economica.





Lieferprogramm mit z-Massen

Masse von Pressfitting-Kombinationen

Verarbeitungsregeln

Programme de livraison avec cotes-z

Cotes d'assemblages-combinaisons

Instructions de façonnage

Programma tecnico con misure z

Misure delle combinazioni dei pressfitting

Istruzioni per la posa

Kunststoff-System

Optiflex

Rohre PE-Xc flexibel	12-13
Rohre PE-RT flexibel	14
Rohre PB flexibel	15-16
Rohre PE-Xc formstabil	17-20
Einlegebalken	21-24
Rohrstützen	25-29
Montageschienen	30-37
WK-Stablehren	38-40
Bau- und Abpresszapfen	41-43
Optiflex-Profix-Dosen	44-56
Optiflex-Profix-Anschlusswinkel	57-67
Optiflex-Profix-Fittings	68-85
Optiflex-Flowpress-Dosen	86-99
Optiflex-Flowpress-Anschlusswinkel	100-110
Optiflex-Flowpress-Fittings aus Rotguss	111-139
System-Armaturen	140-148
Verteiler / Verschraubungen	149-186
Revisionsrahmen	187
Verteilerkästen	188-196
Verteilerkasten Grössenbestimmung	197-199
Flowpress-Fitting-Kombinationen	202-205
Verarbeitungsregeln	
Rohrbefestigungen	208
Befestigungsabstände in der Vorwand	209
Befestigungsabstände bei Montage auf dem Boden	210
Ablängen / Biegen der Optiflex-Rohre	211
Mindestabstände Optiflex	212
Einstecktiefe / Mindestabstände	213

Systeme en matière synthétique

Optiflex

Tuyaux PE-Xc souples	12-13
Tuyaux PE-RT souples	14
Tuyaux PB souples	15-16
Tuyaux PE-Xc rigides	17-20
Plots-gabarit	21-24
Supports de montage pour tuyaux	25-29
Gabarits de montage	30-37
WK-Gabarits	38-40
Bouchons de montage et de fixation	41-43
Optiflex-Profix-Boîtes	44-56
Optiflex-Profix-Equerres de raccordement	57-67
Optiflex-Profix-Raccords	68-85
Optiflex-Flowpress-Boîtes	86-99
Optiflex-Flowpress-Equerres de raccordement	100-110
Optiflex-Flowpress-Raccords en bronze	111-139
Robinetterie de système	140-148
Distributeurs / Raccords	149-186
Cadres de visite	187
Coffrets à encastrer	188-196
Déterminer la dimension du coffret à encastrer	197-199
Combinaisons raccords Flowpress	202-205
Instructions de façonnage	
Fixations des tuyaux	214
Possibilités de fixation dans un cadre de montage	215
Intervalles de fixation lors de montage sur le sol	216
Débitage / Cintrage des tuyaux Optiflex	217
Espaces minimaux Optiflex	218
Profondeur d'emboîtement / Espaces minimaux	219

Sistema in materiale sintetico

Optiflex

Tubi PE-Xc flessibili	12-13
Tubi PE-RT flessibili	14
Tubi PB flessibili	15-16
Tubi PE-Xc multistabili	17-20
Guide per soletta	21-24
Supporti per tubi	25-29
Dime di montaggio	30-37
WK-Dime di montaggio	38-40
Tappi di prova	41-43
Optiflex-Profix-Scatole	44-56
Optiflex-Profix-Gomiti	57-67
Optiflex-Profix-Fitting	68-85
Optiflex-Flowpress-Scatole	86-99
Optiflex-Flowpress-Gomiti	100-110
Optiflex-Flowpress-Fitting in bronzo	111-139
Rubineria di sistemi	140-148
Distributori / Raccordi	149-186
Portine di revisione	187
Cassette di revisione	188-196
Scelta della grandezza della cassetta di revisione	197-199
Combinazioni dei raccordi Flowpress	202-205
Istruzioni per la posa	
Fissaggi dei tubi	220
Distanze di fissaggio nel sistema pre-murale	221
Distanze di fissaggio per il montaggio sul pavimento	222
Taglio / Piegatura dei tubi Optiflex	223
Distanze minime Optiflex	224
Profondità d'innesto / Distanze minime	225

Nussbaum Gewährleistung

Voraussetzung für unsere umfassende Systemgewährleistung gemäss unserer Gewährleistungsvereinbarung mit dem Schweizerisch-Liechtensteinischen Gebäudetechnikverband (suissetec) sowie für die Systemsicherheit ist die ausschliessliche Verwendung von Nussbaum Systemkomponenten. Diese sind mit dem jeweiligen Systemnamen, «RN» oder «NUSSBAUM» gekennzeichnet. Bei einer Verwendung von Fremdprodukten anderer Hersteller (Mischinstallationen) erlischt die Systemgewährleistung gemäss unserer Gewährleistungsvereinbarung.

Für die vollumfängliche Systemgewährleistung auf Pressverbindungen sind somit zwingend Nussbaum Pressbacken bzw. Pressringe zu verwenden.

Nussbaum Pressverbindungen sind nur mit Nussbaum Presswerkzeugen und Pressbacken/-ringen von uns geprüft. Der Einsatz von Fremd-Presswerkzeugen wird somit nicht empfohlen, ist aber unter gewissen Voraussetzungen technisch möglich:

- Die Backenaufnahme muss für die Aufnahme von Nussbaum Pressbacken geeignet sein.
- Das Presswerkzeug muss genügend Presskraft (32 kN) erzeugen, um eine vollständige Verpressung zu gewährleisten.
- Die Presskraft darf aber nicht zu hoch sein, da sonst die Backen beschädigt werden oder gar brechen könnten.

Die Eignung von Fremd-Presswerkzeugen muss vom jeweiligen Hersteller bestätigt werden. Von der R. Nussbaum AG wird in keinem Fall eine Gewährleistung für die korrekte Funktion von Fremd-Presswerkzeugen im Zusammenhang mit Nussbaum Produkten übernommen.

Garantie Nussbaum

Pour bénéficier de notre garantie système complète régie par notre convention de garantie avec l'Association suisse et liechtensteinoise de la technique du bâtiment (suissetec) et profiter aussi de la sécurité système, il faut satisfaire à la condition que seuls soient utilisés des composants de système Nussbaum. Ceux-ci sont reconnaissables au nom du système correspondant, à savoir «RN» ou «NUSSBAUM». Lorsque sont utilisés des produits d'autres fabricants (installations mixtes), la garantie système ne s'applique plus, conformément à notre convention de garantie.

Pour profiter de notre garantie système à tous les niveaux sur les assemblages par sertissage, il faut donc impérativement utiliser des mâchoires ou anneaux de sertissage Nussbaum.

Les assemblages par sertissage Nussbaum sont certifiés par nous uniquement lorsqu'ils sont réalisés avec des pinces à sertir et mâchoires/anneaux de sertissage Nussbaum. Il n'est donc pas recommandé d'utiliser des pinces à sertir d'autres fabricants; c'est toutefois possible sous certaines conditions techniques:

- Le logement de mâchoire doit être adapté pour recevoir des mâchoires Nussbaum.
- La pince à sertir doit exercer une force de sertissage suffisante (32 kN) pour réaliser un sertissage complet.
- La force de sertissage ne doit pas être trop élevée, car autrement, les mâchoires risquent d'être abîmées, voire de se casser.

C'est au fabricant correspondant qu'il incombe de confirmer que ses pinces à sertir remplissent les conditions nécessaires. R. Nussbaum SA ne garantit dans aucun cas le fonctionnement correct de pinces à sertir d'autres fabricants utilisées en rapport avec des produits Nussbaum.

Garanzia Nussbaum

Presupposto per la nostra garanzia di sistema completa secondo l'accordo di garanzia stipulato con l'Associazione svizzera e del Liechtenstein della tecnica della costruzione (suissetec) e per la sicurezza dei sistemi è l'utilizzo esclusivo di componenti di sistema della Nussbaum. Questi sono contrassegnati con il nome del sistema corrispondente, con «RN» o «NUSSBAUM». In base al nostro accordo di garanzia, l'impiego di articoli di produttori terzi (installazioni miste) fa decadere la garanzia di sistema.

Per una garanzia di sistema completa sui raccordi a pressione devono pertanto essere utilizzati esclusivamente ganasce e anelli di pressatura Nussbaum.

I raccordi a pressione Nussbaum vengono da noi testati solamente con pressatrici e ganasce / anelli di pressatura Nussbaum. L'impiego di pressatrici di produttori terzi non è quindi consigliato ma è possibile in presenza di determinate condizioni tecniche.

- L'attacco per ganasce deve essere adatto per l'attacco delle ganasce Nussbaum.
- La pressatrice deve generare una forza di pressatura sufficiente (32 kN) per garantire una pressatura completa.
- La forza di pressatura non deve tuttavia essere troppo elevata per evitare che le ganasce possano danneggiarsi o addirittura rompersi.

L'idoneità delle pressatrici di produttori terzi deve essere confermata dal relativo produttore. La R. Nussbaum SA non fornisce alcuna garanzia per il corretto funzionamento di pressatrici di produttori terzi in relazione ai prodotti Nussbaum.



Lieferprogramm mit z-Massen

Masse von Pressfitting-Kombinationen

Verarbeitungsregeln

Programme de livraison avec cotes-z

Cotes d'assemblages-combinaisons

Instructions de façonnage

Programma tecnico con misure z

Misure delle combinazioni dei pressfitting

Istruzioni per la posa

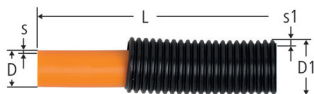
**87130****Optiflex-Rohr PE-Xc flexibel**

in Schutzrohr

Optiflex-Tuyau PE-Xc souple

avec gaine de protection

Optiflex-Tubo PE-Xc flessibile

con guaina

PN 10

Kunststoff / Matière synthétique / Materiale sintetico

	L	D x s	D1 x s1			Art.-Nr. Art. n°
16	50 m	16 x 2.2	25 x 2.5			87130.21
16	50 m	16 x 2.2	25 x 2.5			87130.31
20	50 m	20 x 2.8	28 x 2.5			87130.22
20	50 m	20 x 2.8	28 x 2.5			87130.32

**87133****Optiflex-Rohr PE-Xc flexibel****Optiflex-Tuyau PE-Xc souple****Optiflex-Tubo PE-Xc flessibile**

PN 10

Kunststoff / Matière synthétique / Materiale sintetico

	L	D x s				Art.-Nr. Art. n°
16	100 m	16 x 2.2				87133.21
20	50 m	20 x 2.8				87133.22

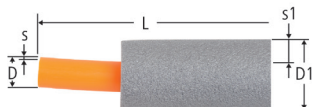
**87135****Optiflex-Rohr PE-Xc flexibel**

vorisoliert

Optiflex-Tuyau PE-Xc souple

pré-isolé

Optiflex-Tubo PE-Xc flessibile

preisolato

PN 10

Kunststoff / Matière synthétique / Materiale sintetico

	L	D x s	D1 x s1				Art.-Nr. Art. n°
16	50 m	16 x 2.2	36 x 9.0				87135.21
20	50 m	20 x 2.8	40 x 9.0				87135.22

**87120****Optiflex-Rohr PE-RT flexibel**

in Schutzrohr, für 1-LU-Apparate

Optiflex-Tuyau PE-RT souple

avec gaine de protection, pour appareils à 1 LU

Optiflex-Tubo PE-RT flessibile

con guaina, per apparecchi da 1 LU

PN 10

Kunststoff / Matière synthétique / Materiale sintetico

	L	D x s	D1 x s1				Art.-Nr. Art. n°
16	50 m	16 x 3.8	25 x 2.5				87120.31

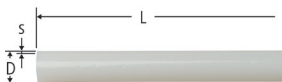
**87123****Optiflex-Rohr PE-RT flexibel**

für 1-LU-Apparate

Optiflex-Tuyau PE-RT souple

pour appareils à 1 LU

Optiflex-Tubo PE-RT flessibile

per apparecchi da 1 LU

PN 10

Kunststoff / Matière synthétique / Materiale sintetico

	L	D x s					Art.-Nr. Art. n°
16	100 m	16 x 3.8					87123.21

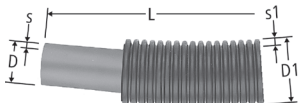
**87140****Optiflex-Rohr PB flexibel**

in Schutzrohr

Optiflex-Tuyau PB souple

avec gaine de protection

Optiflex-Tubo PB flessibile

con guaina

PN 10

Kunststoff / Matière synthétique / Materiale sintetico

	L	D x s	D1 x s1				Art.-Nr. Art. n°
16	50 m	16 x 2.2	25 x 2.5				87140.21
20	50 m	20 x 2.8	28 x 2.5				87140.22
25	25 m	25 x 2.7	34 x 3.0				87140.23

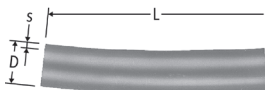
**87143****Optiflex-Rohr PB flexibel****Optiflex-Tuyau PB souple****Optiflex-Tubo PB flessibile**

PN 10

Kunststoff / Matière synthétique / Materiale sintetico

	L	D x s					Art.-Nr. Art. n°
16	100 m	16 x 2.2					87143.21
20	50 m	20 x 2.8					87143.22
25	25 m	25 x 2.7					87143.23
32	25 m	32 x 3.2					87143.24

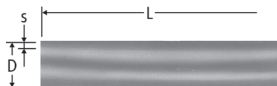
**87147**

Optiflex-Rohr PB flexibel
Optiflex-Tuyau PB souple
Optiflex-Tubo PB flessibile

PN 10

Kunststoff / Matière synthétique / Materiale sintetico

	L	D x s						Art.-Nr. Art. n°
40	5 m	40 x 3.5						87147.25

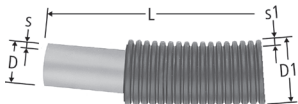
**87150****Optiflex-Flowpress-Rohr formstabil**

in Schutzrohr

Optiflex-Flowpress-Tuyau rigide

avec gaine de protection

Optiflex-Flowpress-Tubo multistabile

con guaina

PN 10

Kunststoff / Matière synthétique / Materiale sintetico

	L	D x s	D1 x s1				Art.-Nr. Art. n°
16	50 m	16 x 2.2	25 x 2.5				87150.21
20	50 m	20 x 2.8	28 x 2.5				87150.22
25	25 m	25 x 2.7	34 x 3.0				87150.23

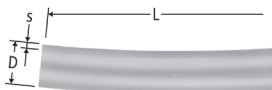
**87153****Optiflex-Flowpress-Rohr formstabil****Optiflex-Flowpress-Tuyau rigide****Optiflex-Flowpress-Tubo multistabile**

PN 10

Kunststoff / Matière synthétique / Materiale sintetico

	L	D x s					Art.-Nr. Art. n°
16	100 m	16 x 2.2					87153.21
20	50 m	20 x 2.8					87153.22
25	50 m	25 x 2.7					87153.23
32	50 m	32 x 3.2					87153.24

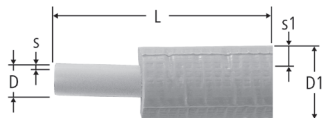
**87155****Optiflex-Flowpress-Rohr formstabil**

vorisoliert

Optiflex-Flowpress-Tuyau rigide

pré-isolé

Optiflex-Flowpress-Tubo multistabile

preisolato

PN 10

Kunststoff / Matière synthétique / Materiale sintetico

	L	D x s	D1 x s1				Art.-Nr. Art. n°
16	50 m	16 x 2.2	36 x 9.0				87155.21
20	50 m	20 x 2.8	40 x 9.0				87155.22
25	25 m	25 x 2.7	45 x 9.0				87155.23
32	25 m	32 x 3.2	54 x 9.0				87155.24

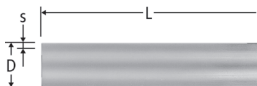
**87157****Optiflex-Flowpress-Rohr formstabil**

in Stangen

Optiflex-Flowpress-Tuyau rigide

en barres

Optiflex-Flowpress-Tubo multistabile

in stanghe

PN 10

Kunststoff / Matière synthétique / Materiale sintetico

	L	D x s						Art.-Nr. Art. n°
16	5 m	16 x 2.2						87157.21
20	5 m	20 x 2.8						87157.22
25	5 m	25 x 2.7						87157.23
32	5 m	32 x 3.2						87157.24
40	5 m	40 x 3.5						87157.25
50	5 m	50 x 4.0						87157.26
63	5 m	63 x 4.5						87157.27

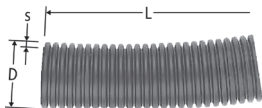
**87048**

Optiflex-Schutzrohr gewellt
Optiflex-Gaine de protection ondulée
Optiflex-Guaina ondulata

Kunststoff / Matière synthétique / Materiale sintetico

	L	D x s						Art.-Nr. Art. n°
16	50 m	25 x 2.5						87048.21
20	50 m	28 x 2.5						87048.22
25	25 m	34 x 3.0						87048.23
32	25 m	42 x 3.0						87048.24

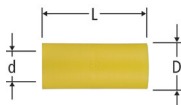
**87078**

Optiflex-Schutzrohr-Muffe
Optiflex-Manchon gaine de protection
Optiflex-Manicotto per guaina

Kunststoff / Matière synthétique / Materiale sintetico

	d	L	D	F				Art.-Nr. Art. n°
16	25	65	28	gelb / jaune / giallo				87078.21
20	28	65	31	grün / vert / verde				87078.22

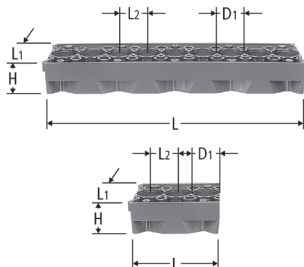
**87050**

Optiflex-Einlegebalken
Optiflex-Plot-gabarit
Optiflex-Guida per soletta

Kunststoff / Matière synthétique / Materiale sintetico

	L	L1	L2	H	D1	N				Art.-Nr. Art. n°
9	260	78	29	35	28	9				87050.21
3	88	78	29	35	28	3				87050.22

**87053**

Optiflex-Einlegebüchse
für Rohre Ø 16
Optiflex-Manchon d'adaptation
pour tuyaux Ø 16
Optiflex-Boccola di riduzione
per tubi Ø 16

Kunststoff / Matière synthétique / Materiale sintetico

	d	D								Art.-Nr. Art. n°
	25	28								87053.21

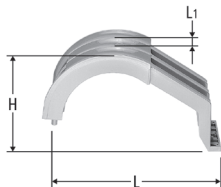
**87056****Optiflex-Rohrbrücke für 3 Rohrführungen**für Rohre \varnothing 16 / 20**Optiflex-Rampe à 3 départs**pour tuyaux \varnothing 16 / 20**Optiflex-Ponte di sostegno per 3 tubi**per tubi \varnothing 16 / 20

Kunststoff / Matière synthétique / Materiale sintetico

	L	L1	H	N					Art.-Nr. Art. n°
3	210	29	126	3					87056.21

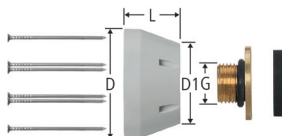
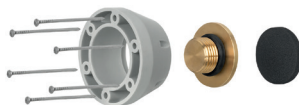
**87061****Optiflex-Einlegehilfe****Optiflex-Aide de montage sur coffrage****Optiflex-Aiuto di montaggio**

Kunststoff / Matière synthétique / Materiale sintetico

Typ/Type/Tipo	G	L	D	D1					Art.-Nr. Art. n°
3	½	27	56	41					87061.23
4	-	27	56	41					87061.24

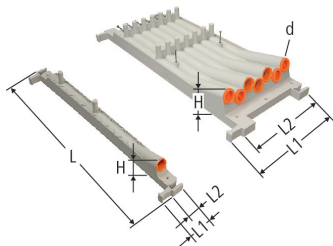
**87054****Optiflex-Einlegekasten**zu Optiflex-Rohren \varnothing 16 und 20**Optiflex-Liste d'évidement sur coffrage**pour tuyaux Optiflex \varnothing 16 et 20**Optiflex-Guida per soletta**per tubi Optiflex \varnothing 16 e 20

Kunststoff / Matière synthétique / Materiale sintetico

	d	L	L1	L2	H	N		Art.-Nr. Art. n°
16 / 20 - 1	16 / 20	550	62	32	58	1		87054.21
16 / 20 - 7	16 / 20	550	236	206	72	7		87054.23

**87055****Verschlussstopfen und Reduktionsstopfen**

zu Optiflex-Einlegekasten

Bouchon d'obturation et bouchon de réduction

pour liste d'évidement sur coffrage Optiflex

Tappo di chiusura e riduzione

per guida per soletta Optiflex

Kunststoff / Matière synthétique / Materiale sintetico

								Art.-Nr. Art. n°
								87055.21

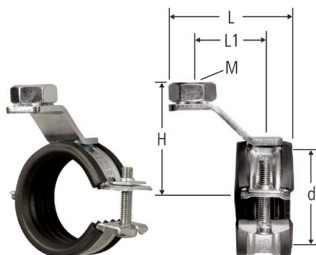
**83069****Rohrschelle gekröpft**

zu Optiflex-Einlegekasten

Collier courbé

pour liste d'évidement sur coffrage Optiflex

Braccialeto a gomito

per guida per soletta Optiflex

Stahl / Acier / Acciaio

	d	L	L1	H	M				Art.-Nr. Art. n°
DN 20	32-35	50	29	55	M10				83069.21
DN 25	40-44	50	29	55	M10				83069.22

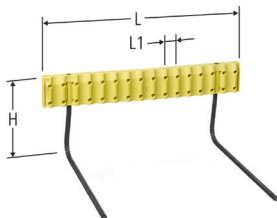
**87058**

Optiflex-Mehrfach-Rohrstütze
Optiflex-Support multiple de montage pour tuyaux
Optiflex-Supporto multiplo per tubi

Stahl, Kunststoff / Acier, matière synthétique / Acciaio, materiale sintetico

	d	L	L1	H	N				Art.-Nr. Art. n°
16 / 20 - 15	16 / 20	463	29	180	15				87058.21

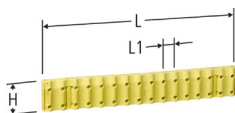
**87059**

Optiflex-Mehrfach-Rohrführungsbalken
Optiflex-Support de montage complémentaire
Optiflex-Guida multipla per tubi

Kunststoff / Matière synthétique / Materiale sintetico

	d	L	L1	H	N				Art.-Nr. Art. n°
16 / 20 - 15	16 / 20	463	29	70	15				87059.21

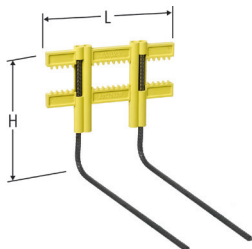
**87069**

Optiflex-Rohrstütze
Optiflex-Support de montage pour tuyaux
Optiflex-Supporto per tubi

Stahl, Kunststoff / Acier, matière synthétique / Acciaio, materiale sintetico

	L	H								Art.-Nr. Art. n°
	210	190								87069.21

**87071**

Optiflex-Halteeisen
 zu Rohrstützen
Optiflex-Tuteur
 pour supports de montage pour tuyaux
Optiflex-Bacchetta
 per supporti per tubi

Stahl / Acier / Acciaio

	L									Art.-Nr. Art. n°
	830									87071.21

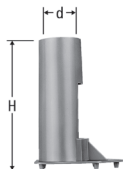
**87070**

Rohrstütze FAWA
Support de montage pour tuyaux FAWA
Supporto per tubi FAWA

Kunststoff / Matière synthétique / Materiale sintetico

	d	H								Art.-Nr. Art. n°
	67	205								87070.21

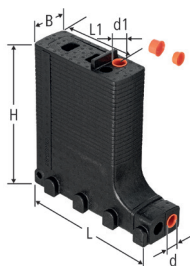
**87074**

Optiflex-Einlegehilfe
 gegen oben
Optiflex-Aide de montage sur coffrage
 vers le haut
Optiflex-Aiuto di montaggio
 verso l'alto

Kunststoff / Matière synthétique / Materiale sintetico

	d	d1	L	L1	H	B				Art.-Nr. Art. n°
16 / 20	28	25	350	195	350	92				87074.21

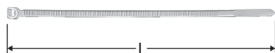
**87075**

Rohrbinder
Collier de serrage
Fascetta

Kunststoff / Matière synthétique / Materiale sintetico

	L								Art.-Nr. Art. n°
180	180								87075.21
280	280								87075.22
360	360								87075.23

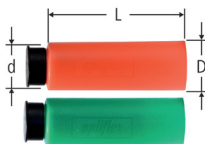
**87076**

Optiflex-Markier- und Abdecktülle
Optiflex-Douille de marquage et de protection
Optiflex-Calotta di demarcazione e di protezione

Kunststoff / Matière synthétique / Materiale sintetico

	d	L	D	F					Art.-Nr. Art. n°
16 - R	16	92	25	rot / rouge / rosso					87076.21
16 - G	16	92	25	grün / verte / verde					87076.22
20 - R	20	92	28	rot / rouge / rosso					87076.23
20 - G	20	92	28	grün / verte / verde					87076.24

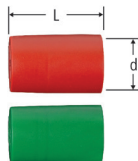
**87079****Optiflex-Markier- und Schutzkappe**

zu Optiflex-Rohren

Optiflex-Cape de marquage et de protection

pour tuyaux Optiflex

Optiflex-Cappuccio di demarcazione e di protezione

per tubi Optiflex

Kunststoff / Matière synthétique / Materiale sintetico

	d	L	F					Art.-Nr. Art. n°
16 - R	16	35	rot - rouge - rosso					87079.21
16 - G	16	35	grün - vert - verde					87079.22
20 - R	20	35	rot - rouge - rosso					87079.23
20 - G	20	35	grün - vert - verde					87079.24

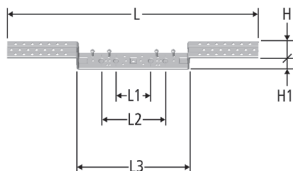
**85055****Optiflex-Montageschiene**

für Mauerwerk

Optiflex-Gabarit de montage

pour maçonnerie

Optiflex-Dima di montaggio

per muratura

Stahl verzinkt / Acier galvanisé / Acciaio zincato

	L	L1	L2	L3	H	H1				Art.-Nr. Art. n°
80 / 153	600	80	153	270	46	45				85055.21

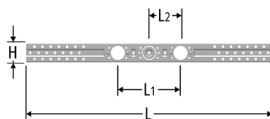
**85056****Optiflex-Montageschiene****Optiflex-Gabarit de montage****Optiflex-Dima di montaggio**

Stahl verzinkt / Acier galvanisé / Acciaio zincato

	L	L1	L2	H						Art.-Nr. Art. n°
153	600	153	76	46						85056.21

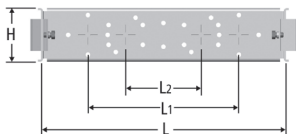
**85057****Optiflex-Montageschiene**

passend in GIS-Profil

Optiflex-Gabarit de montage

encastrable dans profilé GIS

Optiflex-Dime di montaggio

adatto per GIS-profilo

Stahl verzinkt / Acier galvanisé / Acciaio zincato

	L	L1	L2	H						Art.-Nr. Art. n°
153	248	153	76	54						85057.21

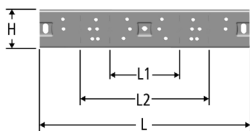
**85058****Optiflex-Montageschiene**

zu Optiflex-Dosen und -Anschlusswinkeln

Optiflex-Gabarit de montage

pour boîtes et équerres de raccordement Optiflex

Optiflex-Dime di montaggio

per scatole e gomiti Optiflex

Stahl verzinkt / Acier galvanisé / Acciaio zincato

	L	L1	L2	H						Art.-Nr. Art. n°
80 / 153	250	80	153	46						85058.21

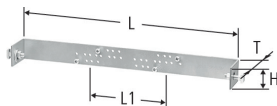
**85054****Optiflex-Duofix-Armatureträger**

zu Optiflex-Dosen mit Abdichtungsverlängerung

Optiflex-Duofix-Support robinetterie

pour boîtes Optiflex avec prolongement d'étanchéité

Optiflex-Duofix-Porta-rubinetto

per scatole Optiflex con prolunga guarnizione

Stahl verzinkt / Acier galvanisé / Acciaio zincato

	L	L1	T	H					Art.-Nr. Art. n°
	418	75 - 153	59	40					85054.21

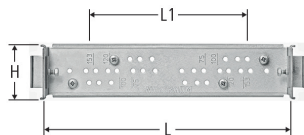
**85059****Optiflex-GIS-Armatureträger**

zu Optiflex-Dosen mit Abdichtungsverlängerung

Optiflex-GIS-Support robinetterie

pour boîtes Optiflex avec prolongement d'étanchéité

Optiflex-GIS-Porta-rubinetto

per scatole Optiflex con prolunga guarnizione

Stahl verzinkt / Acier galvanisé / Acciaio zincato

	L	L1	H					Art.-Nr. Art. n°
	248	75 - 153	54					85059.21

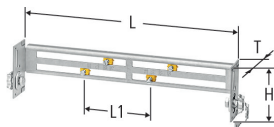
**71174****Optivis-Tec-Armaturenträger**

zu Optiflex-Dosen mit Abdichtungsverlängerung

Optivis-Tec-Support robinetterie

pour boîtes Optiflex avec prolongement d'étanchéité

Optivis-Tec-Porta-rubinetto

per scatole Optiflex con prolunga guarnizione

Stahl verzinkt / Acier galvanisé / Acciaio zincato

	L	L1	T	H					Art.-Nr. Art. n°
	430	75 - 153	55	100					71174.21

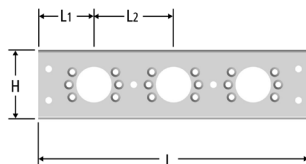
**85060****Optiflex-Halteplatte**

zu Optiflex-Dosen

Optiflex-Plaque de maintien

pour boîtes Optiflex

Optiflex-Piastra di supporto

per scatole Optiflex

Stahl / Acier / Acciaio

	L	L1	L2	H					Art.-Nr. Art. n°
	260	54	76	66					85060.21

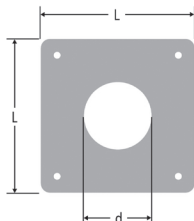
**85061****Optiflex-Befestigungs-Platte**

für Gipsbau

Optiflex-Plaque de fixation

pour construction en plâtre

Optiflex-Piastra di fissaggio

per costruzioni gessata

Kunststoff / Matière synthétique / Materiale sintetico

	d	L																		Art.-Nr. Art. n°	
	29	66																			85061.21

**85068****Ablauf-Halterung**

zu Montageschienen

Support pour tuyau d'écoulement

pour gabarits de montage

Supporto scarico

per dime di montaggio

Stahl, Kunststoff / Acier, matière synthétique / Acciaio, materiale sintetico

	d									Art.-Nr. Art. n°
	48-53									85068.21

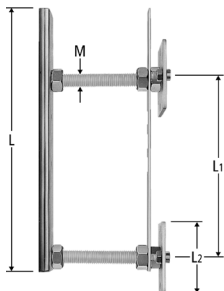
**85072****Optiflex-Doppel-Halterung**

zu Optiflex-Dosen

Optiflex-Fixation double

pour boîtes Optiflex

Optiflex-Supporto doppio

per scatole Optiflex

Stahl / Acier / Acciaio

	L	L1	L2	M			Art.-Nr. Art. n°
	225	120 / 153 / 200	60 x 60	M12			85072.21

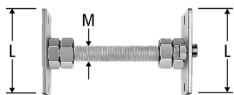
**85073****Optiflex-Einzel-Halterung**

zu Optiflex-Dosen

Optiflex-Fixation simple

pour boîtes Optiflex

Optiflex-Supporto singolo

per scatole Optiflex

Stahl / Acier / Acciaio

	L	M					Art.-Nr. Art. n°
	60 x 60	M12					85073.21

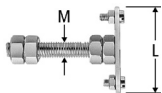
**85074****Optiflex-Einzel-Halterung**

zu Optiflex-Dosen, für Sanitärelemente

Optiflex-Fixation simple

pour boîtes Optiflex, pour cadres sanitaires

Optiflex-Supporto singolo

per scatole Optiflex, per elementi sanitari

Stahl / Acier / Acciaio

	L	M							Art.-Nr. Art. n°
	60 x 60	M12							85074.21

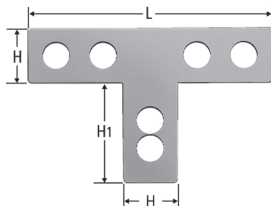
**85092**

WK-Ablauf-T-Lehre
WK-Gabarit-té pour écoulement
WK-Dima di montaggio a Ti per scarico

Stahl / Acier / Acciaio

	L	H	H1							Art.-Nr. Art. n°
	200	45	80							85092.21

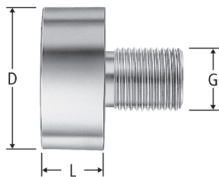
**85093**

WK-Ablauf-Haltezapfen
WK-Pièce pour fixation de l'écoulement
WK-Tappo di fissaggio per scarico

Messing / Laiton / Ottone

	G	L	D							Art.-Nr. Art. n°
	½	20	46							85093.21

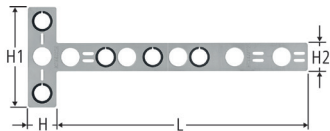
**85095****Optiflex-T-Lehre**

zu Optiflex-Dosen

Optiflex-Gabarit-té

pour boîtes Optiflex

Optiflex-Dima di montaggio a Ti

per scatole Optiflex

Stahl / Acier / Acciaio

	L	H	H1	H2							Art.-Nr. Art. n°
	594	60	213	60							85095.21

**85094****Locheinsatz**

zu Optiflex-T-Lehre

Anneau d'insert

pour gabarit-té Optiflex

Inserto ad anello

per dima di montaggio a Ti Optiflex

Kunststoff / Matière synthétique / Materiale sintetico

	d	D									Art.-Nr. Art. n°
	34	45									85094.21

85096

WK-Stablehre
WK-Gabarit
WK-Dime di montaggio

Stahl / Acier / Acciaio

	L	H								Art.-Nr. Art. n°
	3 m	45								85096.21

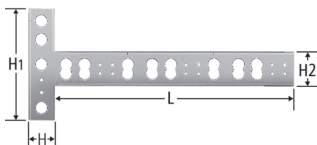
85097

WK-T-Lehre
WK-Gabarit-té
WK-Dime di montaggio a Ti

Stahl / Acier / Acciaio

	L	H	H1	H2						Art.-Nr. Art. n°
	610	45	195	60						85097.21

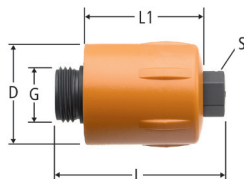
85090

Bau- und Abpresszapfen
Bouchon de montage et de fixation
Tappo di prova

Kunststoff / Matière synthétique / Materiale sintetico

	G	L	L1	D	S					Art.-Nr. Art. n°
½	½	63	45	37	15					85090.21

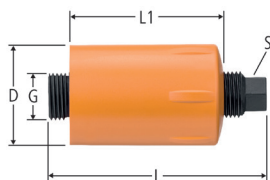
85091

Bau- und Abpresszapfen
 zu Optiflex-Dosen mit Abdichtungsverlängerung
Bouchon de montage et de fixation
 pour boîtes Optiflex avec prolongement d'étanchéité
Tappo di prova
 per scatole Optiflex con prolunga guarnizione

Kunststoff / Matière synthétique / Materiale sintetico

	G	L	L1	D	S					Art.-Nr. Art. n°
½	½	96	68	44	15					85091.21

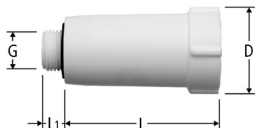
91068
Bau- und Abpresszapfen

mit Dichtung

Bouchon de montage et de fixation

avec joint

Tappo di prova

con guarnizione

Kunststoff / Matière synthétique / Materiale sintetico

	G	L	L1	D							Art.-Nr. Art. n°
1/2	1/2	77	11	42							91068.04
3/4	3/4	77	14	48							91068.05

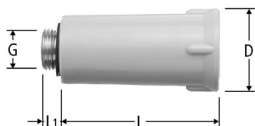
91069
Bau- und Abpresszapfen

mit Messing-Gewindeinsatz und Dichtung

Bouchon de montage et de fixation

avec joint et partie filetée en laiton

Tappo di prova

con filetto in ottone e guarnizione

Kunststoff / Matière synthétique / Materiale sintetico

	G	L	L1	D							Art.-Nr. Art. n°
1/2	1/2	77	10	42							91069.04
3/4	3/4	77	11	48							91069.05

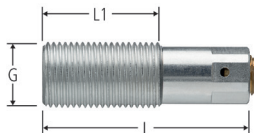
85098
**WK-Abpresszapfen
WK-Bouchon
WK-Tappo di prova**

Stahl / Acier / Acciaio

	G	L	L1							Art.-Nr. Art. n°
1/2	1/2	67	35							85098.04

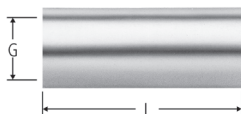
85099
**WK-Schutz- und Befestigungshülse
WK-Douille de protection et fixation
WK-Bussola di protezione e di fissaggio**

Stahl / Acier / Acciaio

	G	L								Art.-Nr. Art. n°
1/2	1/2	75								85099.04

**85100**

Optiflex-Profix-Dose
Optiflex-Profix-Boîte
Optiflex-Profix-Scatola

PN 10

Rotguss CC499K, Kunststoff / Bronze CC499K, matière synthétique /
 Bronzo CC499K, materiale sintetico

	Rp	d1	L	L1	H	H1	D			Art.-Nr. Art. n°
½ x 16	½	16	50	22	126	20	24			85100.21
½ x 20	½	20	50	22	126	20	28			85100.22

**85205**

Optiflex-Profix-Dose lang
Optiflex-Profix-Boîte prolongée
Optiflex-Profix-Scatola prolungata

PN 10

Rotguss CC499K, Kunststoff / Bronze CC499K, matière synthétique /
 Bronzo CC499K, materiale sintetico

	Rp	d1	L	L1	L2	H	H1	D		Art.-Nr. Art. n°
$\frac{1}{2} \times 16$	$\frac{1}{2}$	16	70	22	20	126	20	24		85205.21
$\frac{1}{2} \times 20$	$\frac{1}{2}$	20	70	22	20	126	20	28		85205.22
$\frac{3}{4} \times 20$	$\frac{3}{4}$	20	70	22	20	126	20	28		85205.23

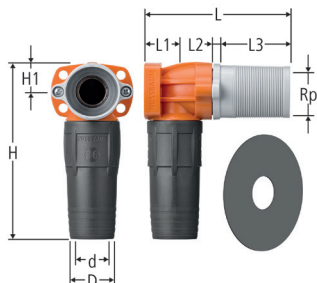
**85106****Optiflex-Profix-Dose**

mit Abdichtungsverlängerung

Optiflex-Profix-Boîte

avec prolongement d'étanchéité

Optiflex-Profix-Scatola

con prolunga guarnizione

PN 10

Rotguss CC499K, Kunststoff / Bronze CC499K, matière synthétique /
Bronzo CC499K, materiale sintetico

	Rp	d	L	L1	L2	L3	H	H1	D	Art.-Nr. Art. n°
½ x 16	½	16	59 - 104	22	5	50	126	20	24	85106.21
½ x 20	½	20	59 - 104	22	5	50	126	20	28	85106.22

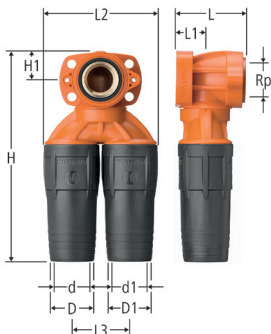
**85110**

Optiflex-Profix-Doppeldose
Optiflex-Profix-Boîte double
Optiflex-Profix-Scatola doppia

PN 10

Rotguss CC499K, Kunststoff / Bronze CC499K, matière synthétique /
 Bronzo CC499K, materiale sintetico

	Rp	d	d1	L	L1	L2	L3	H	H1	D	D1	Art.-Nr. Art. n°
½ x 16 x 16	½	16	16	50	22	83	42	153	21	25	25	85110.21
½ x 20 x 16	½	20	16	50	22	83	42	153	21	28	25	85110.22
½ x 20 x 20	½	20	20	50	22	83	42	153	21	28	28	85110.23

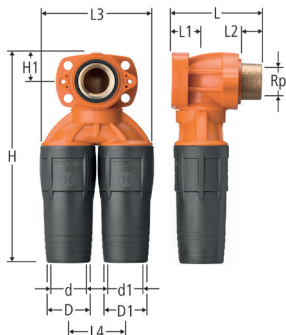
**85211**

Optiflex-Profif-Doppeldose lang
Optiflex-Profif-Boîte double prolongée
Optiflex-Profif-Scatola doppia prolungata

PN 10

Rotguss CC499K, Kunststoff / Bronze CC499K, matière synthétique /
 Bronzo CC499K, materiale sintetico

	Rp	d	d1	L	L1	L2	L3	L4	H	H1	D	D1	Art.-Nr. Art. n°
½ x 16 x 16	½	16	16	70	22	20	83	42	153	20	25	25	85211.21
½ x 20 x 16	½	20	16	70	22	20	83	42	153	20	28	25	85211.22
½ x 20 x 20	½	20	20	70	22	20	83	42	153	20	28	28	85211.23

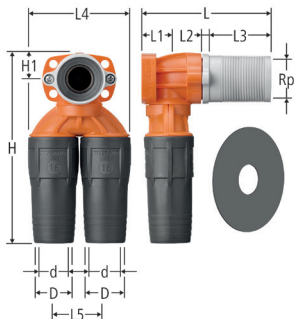
**85109****Optiflex-Profix-Doppeldose**

mit Abdichtungsverlängerung

Optiflex-Profix-Boîte double

avec prolongement d'étanchéité

Optiflex-Profix-Scatola doppia

con prolunga guarnizione

PN 10

Rotguss CC499K, Kunststoff / Bronze CC499K, matière synthétique /
Bronzo CC499K, materiale sintetico

	Rp	d	L	L1	L2	L3	L4	L5	H	H1	D	Art.-Nr. Art. n°
½ x 16 x 16	½	16	59 - 104	22	5	50	83	42	153	21	25	85109.21

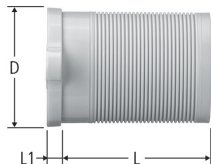
**85107**

Abdichtungsverlängerung
 zu Optiflex-Dosen
Prolongement d'étanchéité
 pour boîtes Optiflex
Prolunga guarnizione
 per scatole Optiflex

Kunststoff / Matière synthétique / Materiale sintetico

	L	L1	D							Art.-Nr. Art. n°
	50	5	41							85107.21

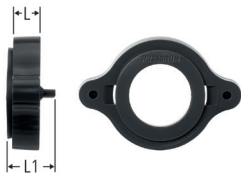
**85108****Adapter**

zu Optiflex-Dosen

Adaptateur

pour boîtes Optiflex

Adattatore

per scatole Optiflex

Kunststoff / Matière synthétique / Materiale sintetico

	L	L1									Art.-Nr. Art. n°
	10	17									85108.21

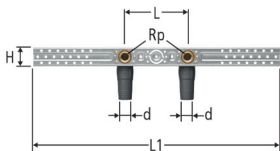
**85212****Optiflex-Profix-Anschluss-Set**

für Bad und Dusche

Optiflex-Profix-Set de raccordement

pour le bain et la douche

Optiflex-Profix-Set di collegamento

per il bagno e la doccia

PN 10

Rotguss CC499K, Kunststoff / Bronze CC499K, matière synthétique /
Bronzo CC499K, materiale sintetico

	Rp	d	L	L1	H					Art.-Nr. Art. n°
16	½	16	153	600	46					85212.21
20	½	20	153	600	46					85212.22

mit Optiflex-Profix-Dosen lang 85205

avec boîtes prolongées Optiflex-Profix 85205

con scatole prolungate Optiflex-Profix 85205

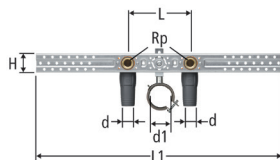
**85113****Optiflex-Profif-Anschluss-Set**

für Waschtisch

Optiflex-Profif-Set de raccordement

pour lavabo

Optiflex-Profif-Set di collegamento

per lavabo

PN 10

Rotguss CC499K, Kunststoff / Bronze CC499K, matière synthétique /
Bronzo CC499K, materiale sintetico

	Rp	d	d1	L	L1	H			Art.-Nr. Art. n°
16 x 153	½	16	48 - 53	153	600	46			85113.21
16 x 153	½	16	48 - 53	153	600	46			85113.22

85113.21 mit Optiflex-Profif-Dosen 85100.21

85113.21 avec boîtes Optiflex-Profif 85100.21

85113.21 con scatole Optiflex-Profif 85100.21

85113.22 mit Optiflex-Profif-Dosen lang 85205.21

85113.22 avec boîtes prolongées Optiflex-Profif 85205.21

85113.22 con scatole prolungate Optiflex-Profif 85205.21

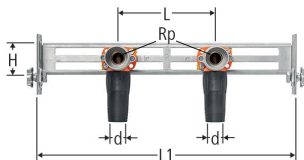

85214

Optiflex-Profix-Optivis-Modul

für Bad und Dusche

Optiflex-Profix-Optivis-Module

pour le bain et la douche

Optiflex-Profix-Optivis-Modulo

per il bagno e la doccia

PN 10

Rotguss CC499K, Kunststoff / Bronze CC499K, matière synthétique /
Bronzo CC499K, materiale sintetico

	Rp	d	L	L1	H				Art.-Nr. Art. n°
16	½	16	75 - 153	430	54				85214.21
20	½	20	75 - 153	430	54				85214.22

mit Optiflex-Profix-Dosen 85106

avec boîtes Optiflex-Profix 85106

con scatole Optiflex-Profix 85106

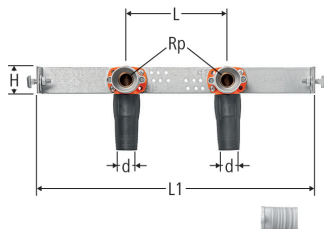
**85129****Optiflex-Profix-Duofix-Modul**

für Bad und Dusche

Optiflex-Profix-Duofix-Module

pour le bain et la douche

Optiflex-Profix-Duofix-Modulo

per il bagno e la doccia

PN 10

Rotguss CC499K, Kunststoff / Bronze CC499K, matière synthétique /
Bronzo CC499K, materiale sintetico

	Rp	d	L	L1	H				Art.-Nr. Art. n°
16	½	16	75 - 153	418	40				85129.21
20	½	20	75 - 153	418	40				85129.22

mit Optiflex-Profix-Dosen 85106

avec boîtes Optiflex-Profix 85106

con scatole Optiflex-Profix 85106

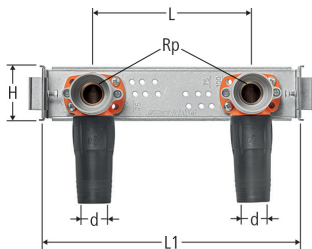
**85121****Optiflex-Profix-GIS-Modul**

für Bad und Dusche

Optiflex-Profix-Module GIS

pour le bain et la douche

Optiflex-Profix-Modulo GIS

per il bagno e la doccia

PN 10

Rotguss CC499K, Kunststoff / Bronze CC499K, matière synthétique /
Bronzo CC499K, materiale sintetico

	Rp	d	L	L1	H				Art.-Nr. Art. n°
16	½	16	75 - 153	248	54				85121.21
20	½	20	75 - 153	248	54				85121.22

mit Optiflex-Profix-Dosen 85106

avec boîtes Optiflex-Profix 85106

con scatole Optiflex-Profix 85106

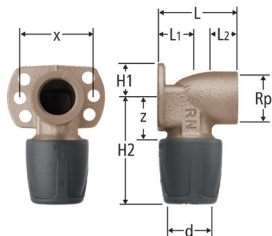
**85115****Optiflex-Profix-Anschlusswinkel**

mit Wandflansch

Optiflex-Profix-Equerre de raccordement

avec patte de fixation

Optiflex-Profix-Gomiti

con flangia murale

PN 10

Rotguss CC499K / Bronze CC499K / Bronzo CC499K

	Rp	d	z	L	L1	L2	H1	H2	x	Art.-Nr. Art. n°
½ x 16 x 43	½	16	20	43	18	11	18	54	40	85115.21
½ x 20 x 43	½	20	22	43	18	11	18	56	40	85115.22
¾ x 20 x 45	¾	20	25	45	18	13	20	59	48	85115.23
½ x 16 x 63	½	16	25	63	18	35	19	60	40	85115.24
½ x 20 x 63	½	20	25	63	18	35	19	60	40	85115.25
½ x 16 x 75	½	16	25	75	18	45	19	60	40	85115.26
½ x 20 x 75	½	20	25	75	18	45	19	60	48	85115.27

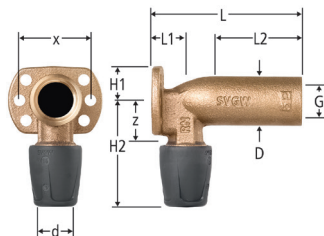
**85116****Optiflex-Profix-Anschlusswinkel lang**

mit Wandflansch

Optiflex-Profix-Equerre de raccordement prolongée

avec patte de fixation

Optiflex-Profix-Gomito prolungato

con flangia murale

PN 10

Rotguss CC499K / Bronze CC499K / Bronzo CC499K

	G	d	z	L	L1	L2	H1	H2	D	x	Art.-Nr. Art. n°
½ x 16 x 83	½	16	25	83	18	54	20	60	28	40	85116.23
½ x 20 x 83	½	20	25	83	18	54	20	60	28	40	85116.24
½ x 16 x 108	½	16	25	108	18	79	20	60	28	40	85116.21
½ x 20 x 108	½	20	25	108	18	79	20	60	28	40	85116.22

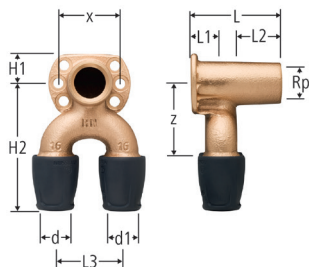
**85119****Optiflex-Profix-Doppel-Anschlusswinkel**

mit Wandflansch

Optiflex-Profix-Equerre de raccordement double

avec patte de fixation

Optiflex-Profix-Gomito doppio

con flangia murale

PN 10

Rotguss CC499K / Bronze CC499K / Bronzo CC499K

	Rp	d	d1	z	L	L1	L2	L3	H1	H2	x	Art.-Nr. Art. n°
½ x 16 x 16	½	16	16	45	57	18	13	42	19	80	40	85119.21
½ x 20 x 16	½	20	16	45	57	18	13	42	19	80	40	85119.22
½ x 20 x 20	½	20	20	45	57	18	13	42	19	80	40	85119.23

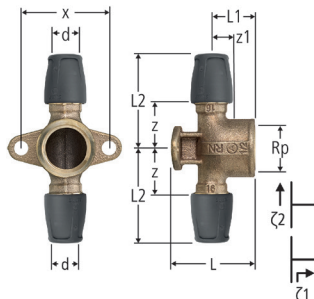
**85120****Optiflex-Profix-Anschluss-T-Stück**

mit Wandflansch

Optiflex-Profix-Té de raccordement

avec patte de fixation

Optiflex-Profix-Distributore a Ti

con flangia murale

PN 10

Rotguss CC246E / Bronze CC246E / Bronzo CC246E

	Rp	d	z	z1	L	L1	L2	x		Art.-Nr. Art. n°
16 x ½ x 16	½	16	18	18	49	31	52	40		85120.21
20 x ½ x 20	½	20	20	18	49	31	54	40		85120.22

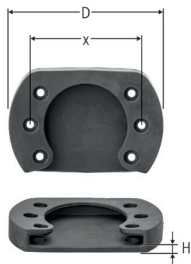
**81060**

Schalldämmelement
Élément insonorisant
Elemento insonorizzante

Elastomer / Elastomère / Elastomero

Typ/Type/Tipo	H	D	x								Art.-Nr. Art. n°
1	3	59	40								81060.21
2	3	67	48								81060.22

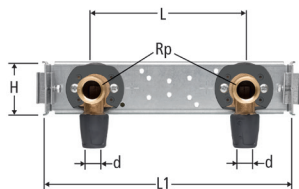
**85122****Optiflex-Profix-GIS-Modul**

für Bad und Dusche

Optiflex-Profix-Module GIS

pour le bain et la douche

Optiflex-Profix-Modulo GIS

per il bagno e la doccia

PN 10

Rotguss CC246E / Bronze CC246E / Bronzo CC246E

	Rp	d	L	L1	H					Art.-Nr. Art. n°
16	½	16	153	248	54					85122.21
20	½	20	153	248	54					85122.22

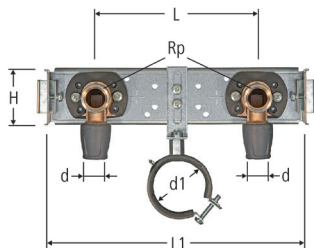
**85123****Optiflex-Profix-GIS-Modul**

für Waschtisch

Optiflex-Profix-Module GIS

pour lavabo

Optiflex-Profix-Modulo GIS

per lavabo

PN 10

Rotguss CC246E / Bronze CC246E / Bronzo CC246E

	Rp	d	d1	L	L1	H			Art.-Nr. Art. n°
153	½	16	48 - 53	153	248	54			85123.21

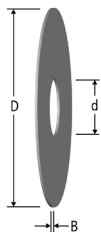
**85124**

Dichtscheibe
Rondelle d'étanchéité
Disco di tenuta

Kunststoff / Matière synthétique / Materiale sintetico

	d	D	B							Art.-Nr. Art. n°
23	23	80	1							85124.21
34	34	80	1							85124.22

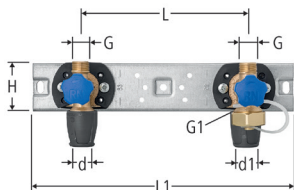
**85225****Optiflex-Profix-Küchengaritur**

mit Schalldämmung

Optiflex-Profix-Garniture de cuisine

avec isolation phonique

Optiflex-Profix-Garnitura di cucina

con isolamento fonica

PN 6

Rotguss CC246E / Bronze CC246E / Bronzo CC246E

	G	G1	d	d1	L	L1	H			Art.-Nr. Art. n°
16 x 16	3/8	3/4	16	16	153	250	46			85225.21
16 x 20	3/8	3/4	16	20	153	250	46			85225.22

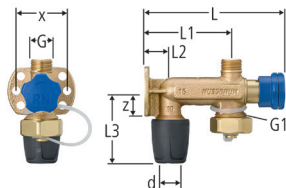
**85227****Optiflex-Profix-Kombiventil**

mit Wandflansch

Optiflex-Profix-Robinet combiné

avec patte de fixation

Optiflex-Profix-Valvola combinata

con flangia murale

PN 6

Rotguss CC246E / Bronze CC246E / Bronzo CC246E

	G	G1	d	z	L	L1	L2	L3	x	Art.-Nr. Art. n°
16	3/8	3/4	16	21	114	67	20	56	40	85227.21
20	3/8	3/4	20	21	114	67	20	56	40	85227.22

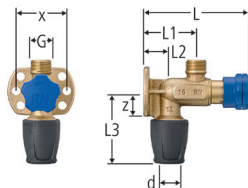
**85228****Optiflex-Profix-Eckventil**

mit Wandflansch

Optiflex-Profix-Robinet équerre

avec patte de fixation

Optiflex-Profix-Valvola ad angolo

con flangia murale

PN 6

Rotguss CC246E / Bronze CC246E / Bronzo CC246E

	G	d	z	L	L1	L2	L3	x	Art.-Nr. Art. n°
16	3/8	16	21	87	40	20	56	40	85228.21

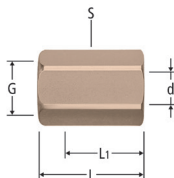
**92030****Klemm-Quetschverschraubung**

Raccord de serrage

Raccordo a serraggio

Messing / Laiton / Ottone

	G	d	L	L1	S				Art.-Nr. Art. n°
3/8 x 10	3/8	10	29	21	19				92030.21

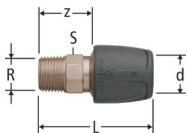
**85130****Optiflex-Profix-Übergang**

mit Aussengewinde

Optiflex-Profix-Pièce intermédiaire

avec filetage mâle

Optiflex-Profix-Collegamento

con filetto maschio

PN 10

Rotguss CC499K / Bronze CC499K / Bronzo CC499K

	R	d	z	L	S					Art.-Nr. Art. n°
½ x 16	½	16	30	64	22					85130.21
½ x 20	½	20	31	65	22					85130.22
¾ x 16	¾	16	30	64	27					85130.24
¾ x 20	¾	20	31	65	27					85130.23
¾ x 25	¾	25	30	72	27					85130.26
1 x 25	1	25	32	74	34					85130.27

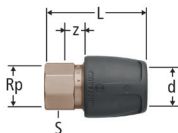
**85131****Optiflex-Profix-Übergang**

mit Innengewinde

Optiflex-Profix-Pièce intermédiaire

avec filetage femelle

Optiflex-Profix-Collegamento

con filetto femmina

PN 10

Rotguss CC499K / Bronze CC499K / Bronzo CC499K

	Rp	d	z	L	S					Art.-Nr. Art. n°
½ x 16	½	16	6	56	27					85131.21
½ x 20	½	20	6	56	25					85131.22
¾ x 16	¾	16	9	59	31					85131.24
¾ x 20	¾	20	7	58	32					85131.23
¾ x 25	¾	25	5	63	32					85131.26
1 x 25	1	25	8	70	38					85131.27

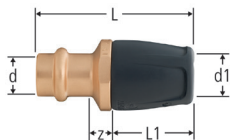
**85133****Optiflex-Profix-Übergang**

auf Optipress-Aquaplast, mit Pressmuffe

Optiflex-Profix-Pièce intermédiaire

pour Optipress-Aquaplast, avec manchon à sertir

Optiflex-Profix-Collegamento

per Optipress-Aquaplast, con manicotto da pressare

PN 10

Rotguss CC499K / Bronze CC499K / Bronzo CC499K

	d	d1	z	L	L1					Art.-Nr. Art. n°
15 x 16	15	16	9	65	34					85133.21
18 x 16	18	16	9	65	35					85133.22
22 x 20	22	20	9	66	33					85133.23

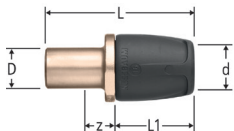
**85134****Optiflex-Profix-Übergang**

auf Optipress-Aquaplast, mit Einsteckende

Optiflex-Profix-Pièce intermédiaire

pour Optipress-Aquaplast, avec embout à sertir mâle

Optiflex-Profix-Collegamento

per Optipress-Aquaplast, con terminale a innesto

PN 10

Rotguss CC499K / Bronze CC499K / Bronzo CC499K

	d	z	L	L1	D					Art.-Nr. Art. n°
15 x 16	16	9	65	34	15					85134.21
18 x 16	16	9	65	34	18					85134.22
22 x 20	20	7	65	34	22					85134.23
22 x 25	25	9	73	42	22					85134.25

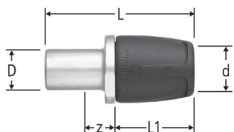
**85135****Optiflex-Profix-Übergang**

auf Optipress-Aquaplast, mit Einsteckende

Optiflex-Profix-Pièce intermédiaire

pour Optipress-Aquaplast, avec embout à sertir mâle

Optiflex-Profix-Collegamento

per Optipress-Aquaplast, con terminale a innesto

PN 10

Edelstahl 1.4404 / Acier inoxydable 1.4404 / Acciaio inossidabile 1.4404

	d	z	L	L1	D					Art.-Nr. Art. n°
15 x 16	16	13	69	34	15					85135.21
22 x 20	20	11	69	34	22					85135.23

**85136**

Optiflex-Profix-Kupplung
Optiflex-Profix-Accouplement
Optiflex-Profix-Manicotto

PN 10

Rotguss CC499K / Bronze CC499K / Bronzo CC499K

	d	d1	z	L							Art.-Nr. Art. n°
16 x 16	16	16	5	73							85136.21
20 x 20	20	20	5	73							85136.22
20 x 16	20	16	5	73							85136.23
25 x 25	25	25	5	90							85136.26
25 x 20	25	20	5	82							85136.27

**85138**

Optiflex-Profix-Verschlusskappe
Optiflex-Profix-Cape de fermeture
Optiflex-Profix-Cappuccio di chiusura

PN 10

Rotguss CC499K / Bronze CC499K / Bronzo CC499K

	d	L	L1	L2							Art.-Nr. Art. n°
16	16	39	34	5							85138.21
20	20	39	34	5							85138.22

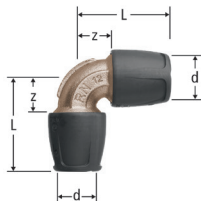
**85140**

Optiflex-Profix-Bogen
Optiflex-Profix-Coude
Optiflex-Profix-Curva

PN 10

Rotguss CC246E / Bronze CC246E / Bronzo CC246E

	d	z	L							Art.-Nr. Art. n°
16	16	18	52							85140.21
20	20	20	54							85140.22
25	25	23	65							85140.23

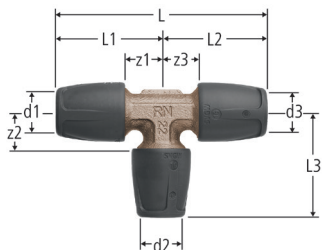
**85142**

Optiflex-Profix-T-Stück
Optiflex-Profix-Té
Optiflex-Profix-Pezzo a Ti

PN 10

Rotguss CC499K / Bronze CC499K / Bronzo CC499K

	d1	d2	d3	z1	z2	z3	L	L1	L2	L3	Art.-Nr. Art. n°
16	16	16	16	18	18	18	104	52	52	52	85142.21
16 x 20 x 16	16	20	16	18	20	18	104	52	52	52	85142.22
20 x 16 x 16	20	16	16	20	18	18	106	54	52	52	85142.23
20 x 16 x 20	20	16	20	20	18	20	108	54	54	52	85142.24
20 x 20 x 16	20	20	16	20	20	18	106	54	52	54	85142.25
20	20	20	20	20	20	20	108	54	54	54	85142.26
25 x 16 x 20	25	16	20	22	22	22	120	64	56	56	85142.27
25 x 16 x 25	25	16	25	22	22	22	128	64	64	56	85142.28
25 x 20 x 20	25	20	20	22	22	22	120	64	56	56	85142.29
25 x 20 x 25	25	20	25	22	22	22	128	64	64	56	85142.30
25	25	25	25	22	22	22	128	64	64	64	85142.31

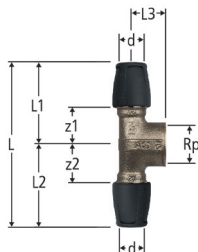
**85143****Optiflex-Profix-T-Stück**

mit Innengewinde

Optiflex-Profix-Té

avec filetage femelle

Optiflex-Profix-Pezzo a Ti

con filetto femmina

PN 10

Rotguss CC246E / Bronze CC246E / Bronzo CC246E

	Rp	d	z1	z2	L	L1	L2	L3		Art.-Nr. Art. n°
16 x ½ x 16	½	16	18	18	104	52	52	31		85143.21
20 x ½ x 20	½	20	20	20	108	54	54	33		85143.22
25 x ½ x 25	½	25	22	22	128	64	64	35		85143.23
25 x ¾ x 25	¾	25	22	22	128	64	64	35		85143.24

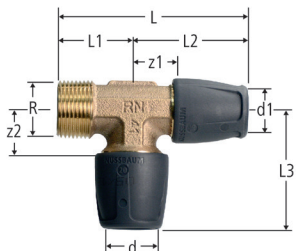
**85144****Optiflex-Profix-T-Stück**

mit Aussengewinde

Optiflex-Profix-Té

avec filetage mâle

Optiflex-Profix-Pezzo a Ti

con filetto maschio

PN 10

Rotguss CC499K / Bronze CC499K / Bronzo CC499K

	R	d	d1	z1	z2	L	L1	L2	L3	Art.-Nr. Art. n°
¾ x 16 x 16	¾	16	16	18	18	86	34	52	52	85144.21
¾ x 20 x 16	¾	20	16	18	20	86	34	52	54	85144.22
¾ x 20 x 20	¾	20	20	20	20	88	34	54	54	85144.23

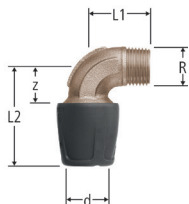
**85145****Optiflex-Profix-Bogen**

mit Aussengewinde

Optiflex-Profix-Coude

avec filetage mâle

Optiflex-Profix-Curva

con filetto maschio

PN 10

Rotguss CC246E / Bronze CC246E / Bronzo CC246E

	R	d	z	L1	L2					Art.-Nr. Art. n°
½ x 16	½	16	18	31	52					85145.21
½ x 20	½	20	20	33	54					85145.22
¾ x 20	¾	20	20	35	54					85145.23
¾ x 25	¾	25	23	40	65					85145.24

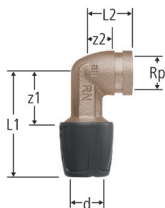
**85146**

Optiflex-Profix-Winkel
mit Innengewinde
Optiflex-Profix-Equerre
avec filetage femelle
Optiflex-Profix-Gomito
con filetto femmina

PN 10

Rotguss CC499K / Bronze CC499K / Bronzo CC499K

	Rp	d	z1	z2	L1	L2				Art.-Nr. Art. n°
½ x 16	½	16	30	17	64	29				85146.21
½ x 20	½	20	30	17	64	29				85146.22

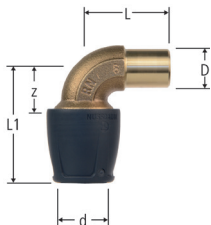
**85147****Optiflex-Profix-Bogen**

auf Optipress-Aquaplus, mit Einsteckende

Optiflex-Profix-Coude

pour Optipress-Aquaplus, avec embout à sertir mâle

Optiflex-Profix-Curva

per Optipress-Aquaplus, con terminale a innesto

PN 10

Rotguss CC499K / Bronze CC499K / Bronzo CC499K

	d	z	L	L1	D					Art.-Nr. Art. n°
22 x 25	25	23	49	65	22					85147.25

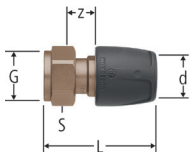
**85150****Optiflex-Profix-Verteileranschluss****Optiflex-Profix-Raccord pour distributeurs****Optiflex-Profix-Collegamento distributore**

PN 10

Rotguss CC499K / Bronze CC499K / Bronzo CC499K

	G	d	z	L	S					Art.-Nr. Art. n°
3/4 x 16	3/4	16	18	62	30					85150.21
3/4 x 20	3/4	20	18	62	30					85150.22
3/4 x 25	3/4	25	22	76	30					85150.23

**85168****Optiflex-Profix-Verteilstück**

mit Aussengewinde

Optiflex-Profix-Pièce de distribution

avec filetage mâle

Optiflex-Profix-Pezzo di distribuzione

con filetto maschio

PN 10

Rotguss CC246E / Bronze CC246E / Bronzo CC246E

	R	d	z	L	H1	H2				Art.-Nr. Art. n°
½ x 16 x 16	½	16	19	50	30	53				85168.21

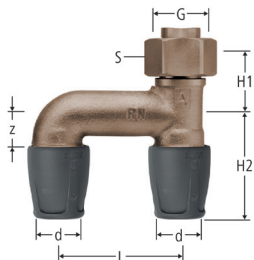
**85169****Optiflex-Profix-Erweiterungs-Verteilstück**

mit loser Mutter

Optiflex-Profix-Raccord-Té coude

avec écrou mobile

Optiflex-Profix-Distributore-Ti

con dado a risvolta libero

PN 10

Rotguss CC246E / Bronze CC246E / Bronzo CC246E

	G	d	z	L	H1	H2	S			Art.-Nr. Art. n°
¾ x 16 x 16	¾	16	19	50	40	53	30			85169.21

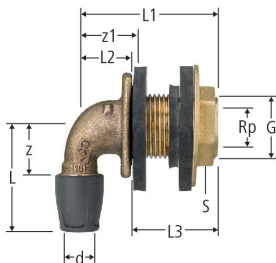
**85179**

Optiflex-Profix-Wanddurchführungswinkel
Optiflex-Profix-Equerre de raccordement pour
traversée de parois
Optiflex-Profix-Passaggio murale a gomito

PN 10

Rotguss CC246E / Bronze CC246E / Bronzo CC246E

	Rp	G	d	z	z1	L	L1	L2	L3	S	Art.-Nr. Art. n°
16 x ½ x 35	½	¾	16	29	32	63	61	27	35	28.5	85179.21
16 x ½ x 55	½	¾	16	29	32	63	81	27	55	28.5	85179.22
20 x ½ x 55	½	¾	20	29	32	63	81	27	55	28.5	85179.23

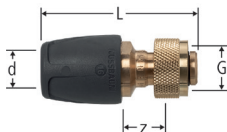
**85270****Optiflex-Profix-Übergang**

auf MF½

Optiflex-Profix-Pièce intermédiaire

pour MF½

Optiflex-Profix-Collegamento

per MF½

PN 10

Rotguss CC499K / Bronze CC499K / Bronzo CC499K

	G	d	z	L						Art.-Nr. Art. n°
16	½	16	20	66						85270.21
20	½	20	21	68						85270.22

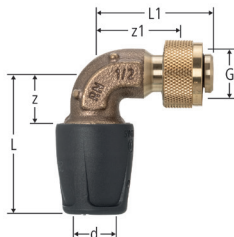
**85271****Optiflex-Profix-Bogen**

auf MF½

Optiflex-Profix-Coude

pour MF½

Optiflex-Profix-Curva

per MF½

PN 10

Rotguss CC246E / Bronze CC246E / Bronzo CC246E

	G	d	z	z1	L	L1				Art.-Nr. Art. n°
16	½	16	15	32	55	45				85271.21

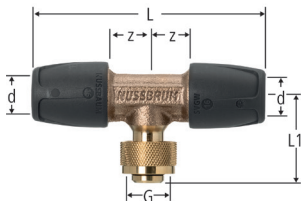
**85272****Optiflex-Profix-T-Stück**auf MF $\frac{1}{2}$ **Optiflex-Profix-Té**pour MF $\frac{1}{2}$ **Optiflex-Profix-Pezzo a Ti**per MF $\frac{1}{2}$

PN 10

Rotguss CC246E / Bronze CC246E / Bronzo CC246E

	G	d	z	L	L1					Art.-Nr. Art. n°
16	$\frac{1}{2}$	16	18	104	54					85272.21

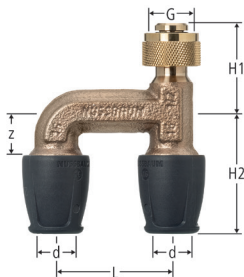
**85273****Optiflex-Profix-Verteilstück**

auf MF½

Optiflex-Profix-Pièce de distribution

pour MF½

Optiflex-Profix-Pezzo di distribuzione

per MF½

PN 10

Rotguss CC246E / Bronze CC246E / Bronzo CC246E

	G	d	z	L	H1	H2				Art.-Nr. Art. n°
16	½	16	19	50	38	53				85273.21

**85190****Optiflex-Profix-Verbindungsset****Optiflex-Profix-Kit de réparation****Optiflex-Profix-Set di raccordo**

PN 10

Kunststoff, Edelstahl / Matière synthétique, acier inoxydable / Materiale sintetico, acciaio inossidabile

	d									Art.-Nr. Art. n°
16	16									85190.31
20	20									85190.32
25	25									85190.33

**84200**

Optiflex-Flowpress-Dose
Optiflex-Flowpress-Boîte
Optiflex-Flowpress-Scatola

PN 10

Rotguss CC246E, Kunststoff / Bronze CC246E, matière synthétique / Bronzo
 CC246E, materiale sintetico

	Rp	d1	L	L1	H	H1	D			Art.-Nr. Art. n°
½ x 16	½	16	50	22	126	20	25			84200.21
½ x 20	½	20	50	22	126	20	28			84200.22

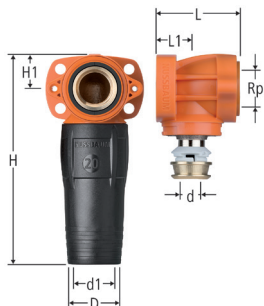
**84200****Optiflex-Flowpress-Dose**

für 1-LU-Rohre

Optiflex-Flowpress-Boîte

pour tuyaux 1 LU

Optiflex-Flowpress-Scatola

per tubi da 1 LU

PN 10

Rotguss CC246E, Kunststoff / Bronze CC246E, matière synthétique / Bronzo CC246E, materiale sintetico

	Rp	d	d1	L	L1	H	H1	D	Art.-Nr. Art. n°
½ x 16x3.8	½	16x3.8	16	50	22	126	20	25	84200.11

**84205**

Optiflex-Flowpress-Dose lang
Optiflex-Flowpress-Boîte prolongée
Optiflex-Flowpress-Scatola prolungata

PN 10

Rotguss CC246E, Kunststoff / Bronze CC246E, matière synthétique / Bronzo
 CC246E, materiale sintetico

	Rp	d1	L	L1	L2	H	H1	D		Art.-Nr. Art. n°
½ x 16	½	16	70	22	20	126	20	25		84205.21
½ x 20	½	20	70	22	20	126	20	28		84205.22

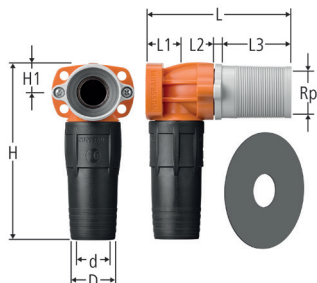
**84206****Optiflex-Flowpress-Dose**

mit Abdichtungsverlängerung

Optiflex-Flowpress-Boîte

avec prolongement d'étanchéité

Optiflex-Flowpress-Scatola

con prolunga guarnizione

PN 10

Rotguss CC246E, Kunststoff / Bronze CC246E, matière synthétique / Bronzo CC246E, materiale sintetico

	Rp	d	L	L1	L2	L3	H	H1	D	Art.-Nr. Art. n°
½ x 16	½	16	59 - 104	22	5	50	126	20	25	84206.21
½ x 20	½	20	59 - 104	22	5	50	126	20	28	84206.22

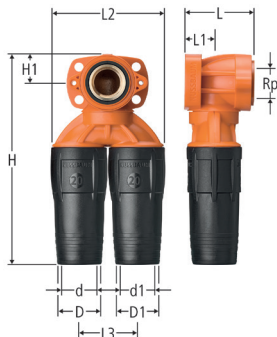
**84210**

Optiflex-Flowpress-Doppeldose
Optiflex-Flowpress-Boîte double
Optiflex-Flowpress-Scatola doppia

PN 10

Rotguss CC246E, Kunststoff / Bronzo CC246E, matière synthétique / Bronzo
 CC246E, materiale sintetico

	Rp	d	d1	L	L1	L2	L3	H	H1	D	D1	Art.-Nr. Art. n°
½ x 16 x 16	½	16	16	50	22	83	42	153	21	25	25	84210.21
½ x 20 x 16	½	20	16	50	22	83	42	153	21	28	25	84210.22
½ x 20 x 20	½	20	20	50	22	83	42	153	21	28	28	84210.23

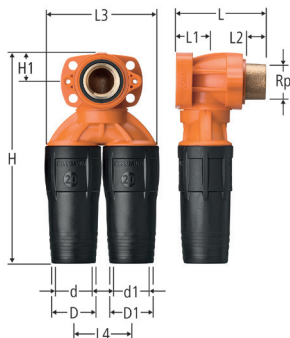
**84211**

Optiflex-Flowpress-Doppeldose lang
Optiflex-Flowpress-Boîte double prolongée
Optiflex-Flowpress-Scatola doppia prolungata

PN 10

Rotguss CC246E, Kunststoff / Bronze CC246E, matière synthétique / Bronzo
 CC246E, materiale sintetico

	Rp	d	d1	L	L1	L2	L3	L4	H	H1	D	D1	Art.-Nr. Art. n°
½ x 16 x 16	½	16	16	70	22	20	83	42	153	21	25	25	84211.21
½ x 20 x 16	½	20	16	70	22	20	83	42	153	21	28	25	84211.22
½ x 20 x 20	½	20	20	70	22	20	83	42	153	21	28	28	84211.23

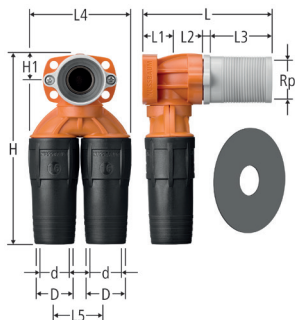
**84209****Optiflex-Flowpress-Doppeldose**

mit Abdichtungsverlängerung

Optiflex-Flowpress-Boîte double

avec prolongement d'étanchéité

Optiflex-Flowpress-Scatola doppia

con prolunga guarnizione

PN 10

Rotguss CC246E, Kunststoff / Bronze CC246E, matière synthétique / Bronzo
CC246E, materiale sintetico

	Rp	d	L	L1	L2	L3	L4	L5	H	H1	D	Art.-Nr. Art. n°
½ x 16 x 16	½	16	59 - 104	22	5	50	83	42	153	21	25	84209.21

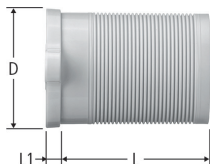
**85107****Abdichtungsverlängerung**

zu Optiflex-Dosen

Prolongement d'étanchéité

pour boîtes Optiflex

Prolunga guarnizione

per scatole Optiflex

Kunststoff / Matière synthétique / Materiale sintetico

	L	L1	D							Art.-Nr. Art. n°
	50	5	41							85107.21

**85108****Adapter**

zu Optiflex-Dosen

Adaptateur

pour boîtes Optiflex

Adattatore

per scatole Optiflex

Kunststoff / Matière synthétique / Materiale sintetico

	L	L1									Art.-Nr. Art. n°
	10	17									85108.21

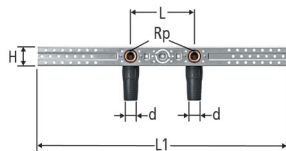
**84212****Optiflex-Flowpress-Anschluss-Set**

für Bad und Dusche

Optiflex-Flowpress-Set de raccordement

pour le bain et la douche

Optiflex-Flowpress-Set di collegamento

per il bagno e la doccia

PN 10

Rotguss CC246E, Kunststoff / Bronze CC246E, matière synthétique / Bronzo CC246E, materiale sintetico

	Rp	d	L	L1	H					Art.-Nr. Art. n°
16	½	16	153	600	46					84212.21
20	½	20	153	600	46					84212.22

mit Optiflex-Flowpress-Dosen lang 84205

avec boîtes prolongées Optiflex-Flowpress 84205

con scatole prolungate Optiflex-Flowpress 84205

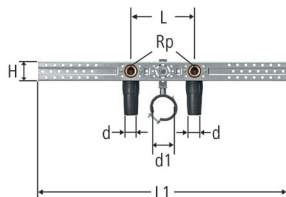
**84213****Optiflex-Flowpress-Anschluss-Set**

für Waschtisch

Optiflex-Flowpress-Set de raccordement

pour lavabo

Optiflex-Flowpress-Set di collegamento

per lavabo

PN 10

Rotguss CC246E, Kunststoff / Bronze CC246E, matière synthétique / Bronzo CC246E, materiale sintetico

	Rp	d	d1	L	L1	H			Art.-Nr. Art. n°
16 / 153	½	16	48 - 53	153	600	46			84213.21
16 / 153	½	16	48 - 53	153	600	46			84213.22

84213.21 mit Optiflex-Flowpress-Dosen 84200.21

84213.21 avec boîtes Optiflex-Flowpress 84200.21

84213.21 con scatole Optiflex-Flowpress 84200.21

84213.22 mit Optiflex-Flowpress-Dosen lang 84205.21

84213.22 avec boîtes prolongées Optiflex-Flowpress 85205.21

84213.22 con scatole prolungate Optiflex-Flowpress 85205.21

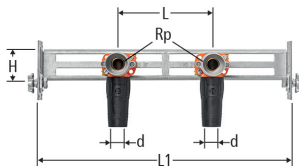
**84214****Optiflex-Flowpress-Optivis-Modul**

für Bad und Dusche

Optiflex-Flowpress-Optivis-Module

pour le bain et la douche

Optiflex-Flowpress-Optivis-Modulo

per il bagno e la doccia

PN 10

Rotguss CC246E, Kunststoff / Bronze CC246E, matière synthétique / Bronzo CC246E, materiale sintetico

	Rp	d	L	L1	H				Art.-Nr. Art. n°
16	½	16	75 - 153	430	54				84214.21
20	½	20	75 - 153	430	54				84214.22

mit Optiflex-Flowpress-Dosen 84206

avec boîtes Optiflex-Flowpress 84206

con scatole Optiflex-Flowpress 84206

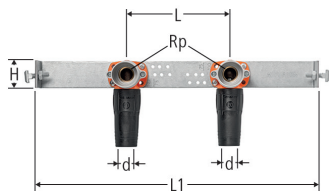
**84229****Optiflex-Flowpress-Duofix-Modul**

für Bad und Dusche

Optiflex-Flowpress-Duofix-Module

pour le bain et la douche

Optiflex-Flowpress-Duofix-Modulo

per il bagno e la doccia

PN 10

Rotguss CC246E, Kunststoff / Bronze CC246E, matière synthétique / Bronzo CC246E, materiale sintetico

	Rp	d	L	L1	H				Art.-Nr. Art. n°
16	½	16	75 - 153	418	40				84229.21
20	½	20	75 - 153	418	40				84229.22

mit Optiflex-Flowpress-Dosen 84206

avec boîtes Optiflex-Flowpress 84206

con scatole Optiflex-Flowpress 84206

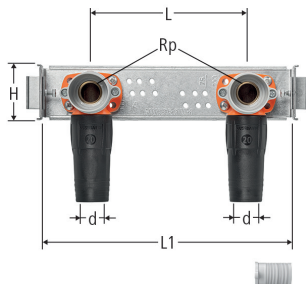
**84221****Optiflex-Flowpress-GIS-Modul**

für Bad und Dusche

Optiflex-Flowpress-Module GIS

pour le bain et la douche

Optiflex-Flowpress-Modulo GIS

per il bagno e la doccia

PN 10

Rotguss CC246E, Kunststoff / Bronze CC246E, matière synthétique / Bronze CC246E, materiale sintetico

	Rp	d	L	L1	H				Art.-Nr. Art. n°
16	½	16	75 - 153	248	54				84221.21
20	½	20	75 - 153	248	54				84221.22

mit Optiflex-Flowpress-Dosen 84206

avec boîtes Optiflex-Flowpress 84206

con scatole Optiflex-Flowpress 84206

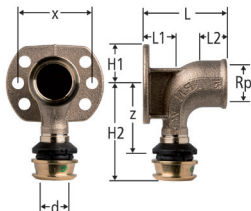
**84215****Optiflex-Flowpress-Anschlusswinkel**

mit Wandflansch

Optiflex-Flowpress-Equerre de raccordement

avec patte de fixation

Optiflex-Flowpress-Gomito

con flangia murale

PN 10

Rotguss CC499K, Kunststoff / Bronze CC499K, matière synthétique /
Bronzo CC499K, materiale sintetico

	Rp	d	z	L	L1	L2	H1	H2	x	Art.-Nr. Art. n°
½ x 16 x 45	½	16	36	45	17	9	21	51	40	84215.21
½ x 20 x 45	½	20	36	45	17	9	21	51	40	84215.22
¾ x 20 x 46	¾	20	38	46	17	10	21	53	40	84215.23
½ x 16 x 63	½	16	39	63	18	35	20	54	40	84215.24
½ x 20 x 63	½	20	39	63	18	35	20	54	40	84215.25
½ x 16 x 75	½	16	39	75	18	46	20	54	40	84215.26
½ x 20 x 75	½	20	39	75	18	46	20	54	40	84215.27

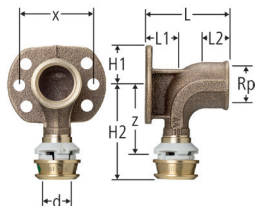
**84215****Optiflex-Flowpress-Anschlusswinkel**

mit Wandflansch, für 1-LU-Rohre

Optiflex-Flowpress-Equerre de raccordement

avec patte de fixation, pour tuyaux 1 LU

Optiflex-Flowpress-Gomito

con flangia murale, per tubi da 1 LU

PN 10

Rotguss CC246E, Kunststoff / Bronze CC246E, matière synthétique / Bronzo CC246E, materiale sintetico

	Rp	d	z	L	L1	L2	H1	H2	x	Art.-Nr. Art. n°
½ x 16x3.8 x 45	½	16x3.8	36	45	17	9	21	51	40	84215.11

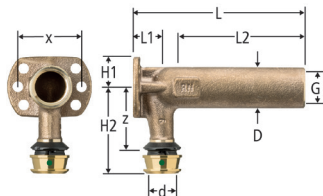
**84216****Optiflex-Flowpress-Anschlusswinkel lang**

mit Wandflansch

Optiflex-Flowpress-Equerre de raccordement prolongée

avec patte de fixation

Optiflex-Flowpress-Gomito prolungato

con flangia murale

PN 10

Rotguss CC246E, Kunststoff / Bronze CC246E, matière synthétique / Bronzo CC246E, materiale sintetico

	G	d	z	L	L1	L2	H1	H2	D	x	Art.-Nr. Art. n°
½ x 16 x 83	½	16	39	83	18	55	20	54	26	40	84216.21
½ x 20 x 83	½	20	39	83	18	55	20	54	26	40	84216.22
½ x 16 x 108	½	16	39	108	18	80	20	54	26	40	84216.23
½ x 20 x 108	½	20	39	108	18	80	20	54	26	40	84216.24

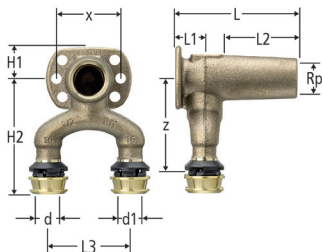
**84219****Optiflex-Flowpress-Doppel-Anschlusswinkel**

mit Wandflansch

Optiflex-Flowpress-Equerre double

avec patte de fixation

Optiflex-Flowpress-Gomito doppio

con flangia murale

PN 10

Rotguss CC499K, Kunststoff / Bronze CC499K, matière synthétique /
Bronzo CC499K, materiale sintetico

	Rp	d	d1	z	L	L1	L2	L3	H1	H2	x	Art.-Nr. Art. n°
½ x 16 x 16 x 75	½	16	16	56	75	18	48	50	19	71	40	84219.21
½ x 20 x 16 x 75	½	20	16	56	75	18	48	50	19	71	40	84219.22

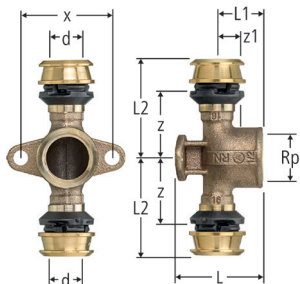
**84220****Optiflex-Flowpress-Anschluss-T-Stück**

mit Wandflansch

Optiflex-Flowpress-Té de raccordement

avec patte de fixation

Optiflex-Flowpress-Distributore a T

con flangia murale

PN 10

Rotguss CC246E, Kunststoff / Bronze CC246E, matière synthétique / Bronzo CC246E, materiale sintetico

	Rp	d	z	z1	L	L1	L2	x		Art.-Nr. Art. n°
16 x ½ x 16	½	16	28	5	37	20	43	40		84220.21
20 x ½ x 20	½	20	29	6	39	21	44	40		84220.22

**81060**

Schalldämmelement
Élément insonorisant
Elemento insonorizzante

Elastomer / Elastomère / Elastomero

Typ/Type/Tipo	H	D	X								Art.-Nr. Art. n°
1	3	59	40								81060.21

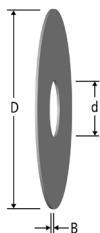
**85124**

Dichtscheibe
Rondelle d'étanchéité
Disco di tenuta

Kunststoff / Matière synthétique / Materiale sintetico

	d	D	B								Art.-Nr. Art. n°
23	23	80	1								85124.21
34	34	80	1								85124.22

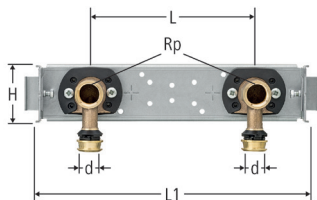
**84222****Optiflex-Flowpress-GIS-Modul**

für Bad und Dusche

Optiflex-Flowpress-Module GIS

pour le bain et la douche

Optiflex-Flowpress-Modulo GIS

per il bagno e la doccia

PN 10

Rotguss CC246E, Kunststoff / Bronze CC246E, matière synthétique / Bronzo CC246E, materiale sintetico

	Rp	d	L	L1	H					Art.-Nr. Art. n°
16	½	16	153	248	54					84222.21
20	½	20	153	248	54					84222.22

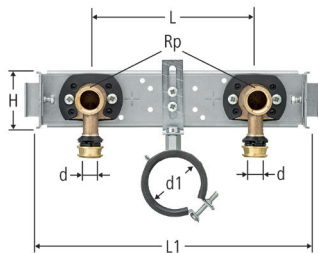
**84223****Optiflex-Flowpress-GIS-Modul**

für Waschtisch

Optiflex-Flowpress-Module GIS

pour lavabo

Optiflex-Flowpress-Modulo GIS

per lavabo

PN 10

Rotguss CC246E, Kunststoff / Bronzes CC246E, matière synthétique / Bronzo CC246E, materiale sintetico

	Rp	d	d1	L	L1	H			Art.-Nr. Art. n°
16 x 153	½	16	48 - 53	153	248	54			84223.21

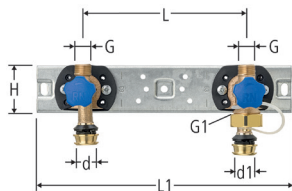
**84225****Optiflex-Flowpress-Küchen-Garnitur**

mit Schalldämmung

Optiflex-Flowpress-Garniture de cuisine

avec isolation phonique

Optiflex-Flowpress-Garnitura di cucina

con isolamento fonica

PN 6

Rotguss CC246E, Kunststoff / Bronze CC246E, matière synthétique / Bronzo CC246E, materiale sintetico

	G	G1	d	d1	L	L1	H			Art.-Nr. Art. n°
16 x 16	3/8	3/4	16	16	153	250	46			84225.21
16 x 20	3/8	3/4	16	20	153	250	46			84225.22

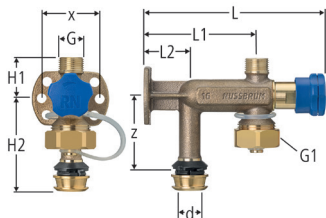
**84227****Optiflex-Flowpress-Kombiventil**

mit Wandflansch

Optiflex-Flowpress-Robinet combiné

avec patte de fixation

Optiflex-Flowpress-Valvola combinata

con flangia murale

PN 6

Rotguss CC246E, Kunststoff / Bronze CC246E, matière synthétique / Bronzo CC246E, materiale sintetico

	G	G1	d	z	L	L1	L2	H1	H2	x	Art.-Nr. Art. n°
16	3/8	3/4	16	48	122	75	30	25	63	40	84227.21
20	3/8	3/4	20	48	122	75	30	25	63	40	84227.22

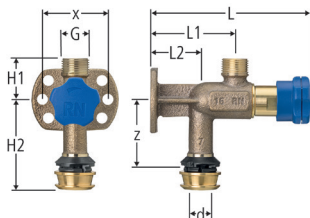
**84228****Optiflex-Flowpress-Eckventil**

mit Wandflansch

Optiflex-Flowpress-Robinet équerre

avec patte de fixation

Optiflex-Flowpress-Valvola ad angolo

con flangia murale

PN 6

Rotguss CC246E, Kunststoff / Bronze CC246E, matière synthétique / Bronzo CC246E, materiale sintetico

	G	d	z	L	L1	L2	H1	H2	x	Art.-Nr. Art. n°
16	3/8	16	38	97	50	30	25	53	40	84228.21

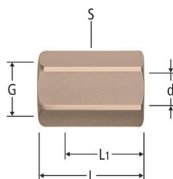
**92030****Klemm-Quetschverschraubung****Raccord de serrage****Raccordo a serraggio**

Messing / Laiton / Ottone

	G	d	L	L1	S					Art.-Nr. Art. n°
3/8 x 10	3/8	10	29	21	19					92030.21

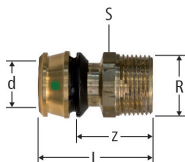
**84230****Optiflex-Flowpress-Übergang**

mit Aussengewinde

Optiflex-Flowpress-Pièce intermédiaire

avec filetage mâle

Optiflex-Flowpress-Collegamento

con filetto maschio

PN 10

Rotguss CC246E, Kunststoff / Bronze CC246E, matière synthétique / Bronzo CC246E, materiale sintetico

	R	d	z	L	S					Art.-Nr. Art. n°
½ x 16	½	16	32	47	22					84230.21
½ x 20	½	20	34	49	22					84230.22
¾ x 16	¾	16	33	48	27					84230.23
¾ x 20	¾	20	33	48	27					84230.24
¾ x 25	¾	25	35	55	27					84230.25
1 x 25	1	25	41	61	34					84230.26
1 x 32	1	32	41	61	34					84230.27
1¼ x 40	1¼	40	51	78	43					84230.28
1½ x 50	1½	50	52	78	50					84230.29
2 x 63	2	63	58	86	68					84230.30

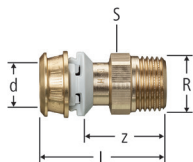
**84230****Optiflex-Flowpress-Übergang**

mit Aussengewinde, für 1-LU-Rohre

Optiflex-Flowpress-Pièce intermédiaire

avec filetage mâle, pour tuyaux 1 LU

Optiflex-Flowpress-Collegamento

con filetto maschio, per tubi da 1 LU

PN 10

Rotguss CC246E, Kunststoff / Bronze CC246E, matière synthétique / Bronzo CC246E, materiale sintetico

	R	d	z	L	S				Art.-Nr. Art. n°
½ x 16x3.8	½	16x3.8	32	47	22				84230.11

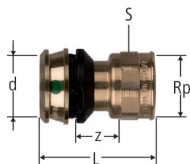
**84231****Optiflex-Flowpress-Übergang**

mit Innengewinde

Optiflex-Flowpress-Pièce intermédiaire

avec filetage femelle

Optiflex-Flowpress-Collegamento

con filetto femmina

PN 10

Rotguss CC246E, Kunststoff / Bronze CC246E, matière synthétique / Bronzo CC246E, materiale sintetico

	Rp	d	z	L	S						Art.-Nr. Art. n°
½ x 16	½	16	19	43	25						84231.21
½ x 20	½	20	19	43	25						84231.22
¾ x 16	¾	16	20	45	31						84231.23
¾ x 20	¾	20	20	45	31						84231.24
¾ x 25	¾	25	22	52	31						84231.25
1 x 25	1	25	23	55	38						84231.26
1 x 32	1	32	23	55	38						84231.27
1¼ x 32	1¼	32	24	57	47						84231.28
1¼ x 40	1¼	40	29	69	47						84231.29
1¼ x 50	1¼	50	23	69	47						84231.30
1½ x 50	1½	50	24	70	53						84231.31
2 x 63	2	63	25	78	67						84231.32

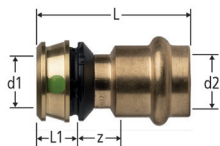
**84233****Optiflex-Flowpress-Übergang**

auf Optipress-Aquaplus, mit Pressmuffe

Optiflex-Flowpress-Pièce intermédiaire

pour Optipress-Aquaplus, avec manchon à sertir

Optiflex-Flowpress-Collegamento

per Optipress-Aquaplus, con manicotto da pressare

PN 10

Rotguss CC246E, Kunststoff / Bronze CC246E, matière synthétique / Bronzo CC246E, materiale sintetico

	d1	d2	z	L	L1					Art.-Nr. Art. n°
16 x 15	16	15	13	50	15					84233.21
16 x 18	16	18	14	51	15					84233.22
20 x 15	20	15	13	50	15					84233.23
20 x 18	20	18	14	51	15					84233.24
20 x 22	20	22	15	53	15					84233.25
25 x 22	25	22	16	59	20					84233.26
32 x 28	32	28	15	59	20					84233.27
40 x 28	40	28	21	71	26					84233.28
40 x 35	40	35	18	70	26					84233.29
50 x 35	50	35	24	76	27					84233.30

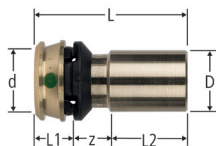
**84234****Optiflex-Flowpress-Übergang**

auf Optipress-Aquaplus, mit Einsteckende

Optiflex-Flowpress-Pièce intermédiaire

pour Optipress-Aquaplus, avec embout à sertir mâle

Optiflex-Flowpress-Collegamento

per Optipress-Aquaplus, con terminale a innesto

PN 10

Rotguss CC246E, Kunststoff / Bronze CC246E, matière synthétique / Bronzo CC246E, materiale sintetico

	d	z	L	L1	L2	D				Art.-Nr. Art. n°
16 x 15	16	13	51	15	23	15				84234.21
16 x 18	16	12	52	15	25	18				84234.22
20 x 18	20	12	51	15	24	18				84234.23
20 x 22	20	13	54	15	26	22				84234.24
25 x 22	25	15	60	20	25	22				84234.25
32 x 28	32	16	61	20	25	28				84234.26
40 x 35	40	17	74	26	30	35				84234.27
50 x 42	50	21	88	27	41	42				84234.28

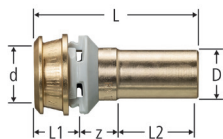
**84234****Optiflex-Flowpress-Übergang**

auf Optipress-Aquaplast, für 1-LU-Rohre

Optiflex-Flowpress-Pièce intermédiaire

pour Optipress-Aquaplast, pour tuyaux 1 LU

Optiflex-Flowpress-Collegamento

per Optipress-Aquaplast, per tubi da 1 LU

PN 10

Rotguss CC246E, Kunststoff / Bronze CC246E, matière synthétique / Bronzo CC246E, materiale sintetico

	d	z	L	L1	L2	D			Art.-Nr. Art. n°
16x3.8 x 15	16x3.8	13	51	15	23	15			84234.11

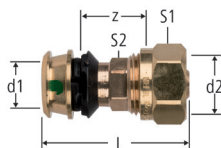
**84235****Optiflex-Flowpress-Übergang**

für formstabile Optiflex-Rohre alt/neu

Optiflex-Flowpress-Pièce intermédiaire

pour tuyaux rigides Optiflex anc./nouveau

Optiflex-Flowpress-Collegamento

per tubi multistabili Optiflex vecchi/nuovi

PN 10

Rotguss CC246E, Kunststoff / Bronze CC246E, matière synthétique / Bronzo CC246E, materiale sintetico

	d1	d2	z	L	S1	S2			Art.-Nr. Art. n°
16	16	16	30	61	30	19			84235.21
20	20	20	32	61	30	19			84235.22

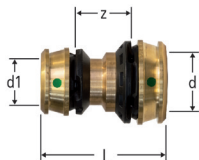
**84236**

Optiflex-Flowpress-Kupplung
Optiflex-Flowpress-Accouplement
Optiflex-Flowpress-Manicotto

PN 10

Rotguss CC246E, Kunststoff / Bronze CC246E, matière synthétique / Bronzo
 CC246E, materiale sintetico

	d	d1	z	L						Art.-Nr. Art. n°
16	16	16	21	50						84236.21
20	20	20	21	50						84236.22
20 x 16	20	16	22	52						84236.23
25	25	25	25	64						84236.24
25 x 16	25	16	26	60						84236.25
25 x 20	25	20	25	59						84236.26
32	32	32	25	64						84236.27
32 x 20	32	20	29	63						84236.28
32 x 25	32	25	28	67						84236.29
40	40	40	31	83						84236.30
40 x 32	40	32	31	77						84236.31
50	50	50	39	91						84236.32
50 x 40	50	40	41	93						84236.33
63	63	63	41	97						84236.34
63 x 50	63	50	43	98						84236.35

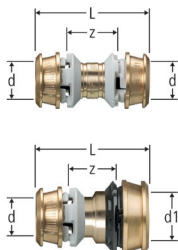
**84236****Optiflex-Flowpress-Kupplung**

für 1-LU-Rohre

Optiflex-Flowpress-Accouplement

pour tuyaux 1 LU

Optiflex-Flowpress-Manicotto

per tubi da 1 LU

PN 10

Rotguss CC246E, Kunststoff / Bronze CC246E, matière synthétique / Bronzo CC246E, materiale sintetico

	d	d1	z	L				Art.-Nr. Art. n°
16x3.8	16x3.8	-	21	50				84236.11
16x3.8 x 16x2.2	16x3.8	16x2.2	21	50				84236.12

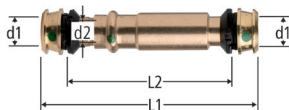
**84237**

Optiflex-Flowpress-Schiebemuffe
Optiflex-Flowpress-Manchon de transformation
Optiflex-Flowpress-Manicotto passante

PN 10

Rotguss CC246E, Kunststoff / Bronze CC246E, matière synthétique / Bronzo CC246E, materiale sintetico

	d1	d2	L1	L2				Art.-Nr. Art. n°
16	16	15	114-150	85-121				84237.21
20	20	18	114-151	85-122				84237.22
25	25	22	143-193	104-154				84237.23
32	32	28	150-204	111-165				84237.24
40	40	35	188-258	136-206				84237.25
50	50	42	204-270	152-218				84237.26
63	63	54	220-296	164-240				84237.27

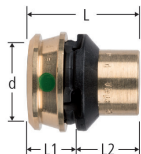
**84238**

Optiflex-Flowpress-Verschlusskappe
Optiflex-Flowpress-Cape de fermeture
Optiflex-Flowpress-Cappuccio di chiusura

PN 10

Rotguss CC499K, Kunststoff / Bronze CC499K, matière synthétique /
 Bronzo CC499K, materiale sintetico

	d	L	L1	L2							Art.-Nr. Art. n°
16	16	30	15	15							84238.21
20	20	32	15	17							84238.22
25	25	41	20	21							84238.23
32	32	44	20	24							84238.24
40	40	59	26	33							84238.25
50	50	62	27	35							84238.26

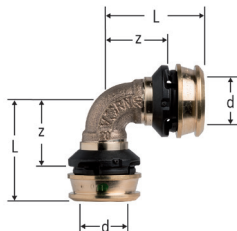
**84240**

Optiflex-Flowpress-Bogen 90°
Optiflex-Flowpress-Coude 90°
Optiflex-Flowpress-Curva 90°

PN 10

Rotguss CC246E, Kunststoff / Bronze CC246E, matière synthétique / Bronzo CC246E, materiale sintetico

	d	z	L							Art.-Nr. Art. n°
16	16	23	38							84240.21
20	20	24	39							84240.22
25	25	30	50							84240.23
32	32	36	56							84240.24
40	40	46	73							84240.25
50	50	55	82							84240.26
63	63	62	90							84240.27

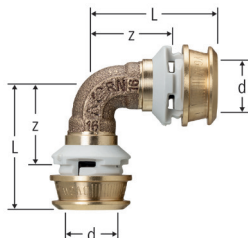
**84240****Optiflex-Flowpress-Bogen 90°**

für 1-LU-Rohre

Optiflex-Flowpress-Coude 90°

pour tuyaux 1 LU

Optiflex-Flowpress-Curva 90°

per tubi da 1 LU

PN 10

Rotguss CC246E, Kunststoff / Bronze CC246E, matière synthétique / Bronzo CC246E, materiale sintetico

	d	z	L					Art.-Nr. Art. n°
16x3.8	16x3.8	23	38					84240.11

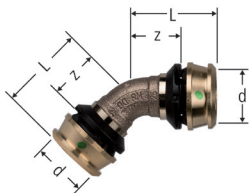
**84241****Optiflex-Flowpress-Bogen 45°****Optiflex-Flowpress-Coude 45°****Optiflex-Flowpress-Curva 45°**

PN 10

Rotguss CC246E, Kunststoff / Bronze CC246E, matière synthétique / Bronzo CC246E, materiale sintetico

	d	z	L							Art.-Nr. Art. n°
25	25	25	45							84241.21
32	32	25	45							84241.22
40	40	30	57							84241.23
50	50	40	66							84241.24
63	63	45	74							84241.25

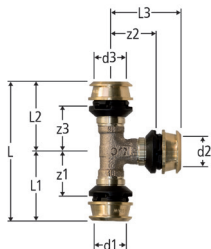
**84242**

Optiflex-Flowpress-T-Stück
Optiflex-Flowpress-Té
Optiflex-Flowpress-Pezzo a Ti

PN 10

Rotguss CC246E, Kunststoff / Bronze CC246E, matière synthétique / Bronzo
 CC246E, materiale sintetico

	d1	d2	d3	z1	z2	z3	L	L1	L2	L3	Art.-Nr. Art. n°
16	16	16	16	23	23	23	76	38	38	38	84242.21
16 x 20 x 16	16	20	16	25	25	25	80	40	40	40	84242.22
20 x 16 x 16	20	16	16	25	25	24	79	40	39	40	84242.23
20 x 16 x 20	20	16	20	24	25	24	78	39	39	40	84242.24
20 x 20 x 16	20	20	16	25	25	25	80	40	40	40	84242.25
20	20	20	20	25	25	25	80	40	40	40	84242.26
25 x 16 x 16	25	16	16	28	26	23	86	48	38	41	84242.27
25 x 16 x 20	25	16	20	30	26	24	89	50	39	41	84242.28
25 x 16 x 25	25	16	25	26	27	26	92	46	46	42	84242.29
25 x 20 x 20	25	20	20	29	27	24	88	49	39	42	84242.30
25 x 20 x 25	25	20	25	28	28	28	96	48	48	43	84242.31
25 x 25 x 16	25	25	16	30	30	27	92	50	42	50	84242.32
25	25	25	25	30	30	30	100	50	50	50	84242.33
32 x 16 x 25	32	16	25	27	30	26	93	47	46	45	84242.34
32 x 16 x 32	32	16	32	27	32	27	94	47	47	47	84242.35
32 x 20 x 20	32	20	20	30	30	25	90	50	40	45	84242.36

Weitere Grössen auf der folgenden Seite / Autres grandeurs voir page suivante / Altri diametri vedi pagina consecutiva

	d1	d2	d3	z1	z2	z3	L	L1	L2	L3	Art.-Nr. Art. n°
32 x 20 x 32	32	20	32	30	30	30	100	50	50	45	84242.37
32 x 25 x 25	32	25	25	32	32	30	102	52	50	52	84242.38
32 x 25 x 32	32	25	32	33	33	33	106	53	53	53	84242.39
32	32	32	32	35	35	35	110	55	55	55	84242.40
40 x 20 x 40	40	20	40	32	38	32	117	59	59	53	84242.41
40 x 25 x 32	40	25	32	34	37	30	111	61	50	57	84242.42
40 x 25 x 40	40	25	40	35	40	35	123	62	62	60	84242.43
40 x 32 x 32	40	32	32	38	38	34	119	65	54	58	84242.44
40 x 32 x 40	40	32	40	38	38	38	130	65	65	58	84242.45
40	40	40	40	46	46	46	146	73	73	73	84242.46
50	50	50	50	51	51	51	156	78	78	78	84242.47
50 x 25 x 50	50	25	50	40	40	45	132	66	66	65	84242.48
50 x 32 x 50	50	32	50	43	43	43	138	69	69	63	84242.49
50 x 40 x 50	50	40	50	47	47	47	148	74	74	74	84242.50
63	63	63	63	62	62	62	180	90	90	90	84242.51
63 x 25 x 63	63	25	63	41	50	41	140	70	70	70	84242.52
63 x 32 x 63	63	32	63	44	54	44	144	72	72	74	84242.53
63 x 40 x 63	63	40	63	47	53	47	152	76	76	80	84242.54
63 x 50 x 63	63	50	63	52	57	52	160	80	80	84	84242.55

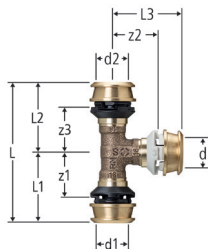
**84242****Optiflex-Flowpress-T-Stück**

für 1-LU-Rohre

Optiflex-Flowpress-Té

pour tuyaux 1 LU

Optiflex-Flowpress-Pezzo a Ti

per tubi da 1 LU

PN 10

Rotguss CC246E, Kunststoff / Bronze CC246E, matière synthétique / Bronzo CC246E, materiale sintetico

	d	d1	d2	z1	z2	z3	L	L1	L2	L3	Art.-Nr. Art. n°
16 x 16x3.8 x 16	16x3.8	16	16	23	23	23	76	38	38	38	84242.11

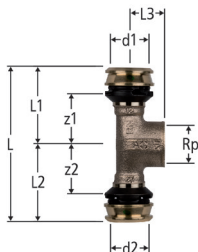
**84243****Optiflex-Flowpress-T-Stück**

mit Innengewinde

Optiflex-Flowpress-Té

avec filetage femelle

Optiflex-Flowpress-Pezzo a T

con filetto femmina

PN 10

Rotguss CC246E, Kunststoff / Bronze CC246E, matière synthétique / Bronzo CC246E, materiale sintetico

	Rp	d1	d2	z1	z2	L	L1	L2	L3	Art.-Nr. Art. n°
16 x ½ x 16	½	16	16	29	29	88	44	44	20	84243.21
20 x ½ x 20	½	20	20	30	30	90	45	45	21	84243.22
25 x ½ x 25	½	25	25	33	33	106	53	53	23	84243.23
25 x ¾ x 25	¾	25	25	35	35	110	55	55	25	84243.24
32 x ¾ x 32	¾	32	32	35	35	110	55	55	28	84243.25
40 x ¾ x 40	¾	40	40	40	40	134	67	67	30	84243.26
50 x 1 x 50	1	50	50	47	47	148	74	74	37	84243.27
63 x 1 x 63	1	63	63	50	50	156	78	78	42	84243.28

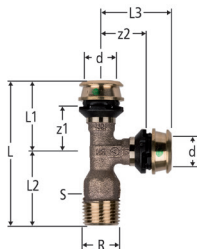
**84244****Optiflex-Flowpress-T-Stück**

mit Aussengewinde

Optiflex-Flowpress-Té

avec filetage mâle

Optiflex-Flowpress-Pezzo a Ti

con filetto maschio

PN 10

Rotguss CC246E, Kunststoff / Bronze CC246E, matière synthétique / Bronzo CC246E, materiale sintetico

	R	d	z1	z2	L	L1	L2	L3	S	Art.-Nr. Art. n°
½ x 16 x 16	½	16	23	23	78	38	40	38	18	84244.21
¾ x 16 x 16	¾	16	23	23	85	38	47	38	24	84244.22
¾ x 20 x 20	¾	20	26	25	87	40	47	40	24	84244.23

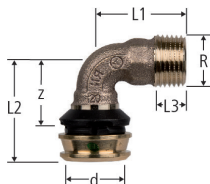
**84245****Optiflex-Flowpress-Bogen 90°**

mit Aussengewinde

Optiflex-Flowpress-Coude 90°

avec filetage mâle

Optiflex-Flowpress-Curva 90°

con filetto maschio

PN 10

Rotguss CC246E, Kunststoff / Bronze CC246E, matière synthétique / Bronzo CC246E, materiale sintetico

	R	d	z	L1	L2	L3					Art.-Nr. Art. n°
16 x ½	½	16	24	37	39	13					84245.21
16 x ¾	¾	16	22	43	37	14					84245.22
20 x ½	½	20	25	36	40	13					84245.23
20 x ¾	¾	20	24	45	39	14					84245.24
25 x ¾	¾	25	30	42	50	14					84245.25
25 x 1	1	25	31	56	51	17					84245.26
32 x 1	1	32	33	53	53	17					84245.27
40 x 1¼	1¼	40	45	70	72	19					84245.28

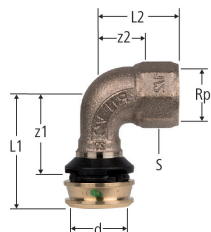
**84246**

Optiflex-Flowpress-Winkel
mit Innengewinde
Optiflex-Flowpress-Equerre
avec filetage femelle
Optiflex-Flowpress-Gomito
con filetto femmina

PN 10

Rotguss CC246E, Kunststoff / Bronze CC246E, matière synthétique / Bronzo
CC246E, materiale sintetico

	Rp	d	z1	z2	L1	L2	S			Art.-Nr. Art. n°
16 x ½	½	16	30	22	45	31	25			84246.21
20 x ½	½	20	31	23	46	32	25			84246.22
20 x ¾	¾	20	33	26	47	37	31			84246.23
25 x ¾	¾	25	35	29	55	39	31			84246.24
32 x 1	1	32	39	33	59	45	39			84246.25

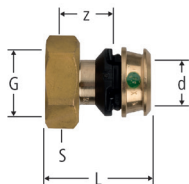
**84250**

Optiflex-Flowpress-Verteileranschluss
Optiflex-Flowpress-Raccord pour distributeurs
Optiflex-Flowpress-Collegamento distributore

PN 10

Rotguss CC246E, Kunststoff / Bronze CC246E, matière synthétique / Bronzo CC246E, materiale sintetico

	G	d	z	L	S					Art.-Nr. Art. n°
3/4 x 16	3/4	16	15	38	30					84250.21
3/4 x 20	3/4	20	15	38	30					84250.22
3/4 x 25	3/4	25	28	59	30					84250.23

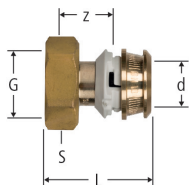
**84250**

Optiflex-Flowpress-Verteileranschluss
für 1-LU-Rohre
Optiflex-Flowpress-Raccord pour distributeurs
pour tuyaux 1 LU
Optiflex-Flowpress-Collegamento distributore
per tubi da 1 LU

PN 10

Rotguss CC246E, Kunststoff / Bronze CC246E, matière synthétique / Bronzo CC246E, materiale sintetico

	G	d	z	L	S					Art.-Nr. Art. n°
3/4 x 16x3.8	3/4	16x3.8	15	38	30					84250.11

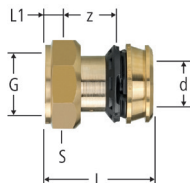
**84251****Optiflex-Flowpress-Anschlussverschraubung**

flachdichtend

Optiflex-Flowpress-Raccord à écrou mobile

à joint plat

Optiflex-Flowpress-Raccordo

per chiusura a tenuta piana

PN 10

Rotguss CC246E, Kunststoff / Bronze CC246E, matière synthétique / Bronzo CC246E, materiale sintetico

	G	d	z	L	L1	S				Art.-Nr. Art. n°
16 x 1/2	1/2	16	19	39	5	23				84251.21
16 x 3/4	3/4	16	21	45	9	30				84251.22
20 x 1/2	1/2	20	25	47	7	24				84251.23
20 x 3/4	3/4	20	23	46	9	30				84251.24
25 x 1 1/4	1 1/4	25	25	57	12	50				84251.25
25 x 1 1/2	1 1/2	25	27	57	12	52				84251.35
32 x 1 1/4	1 1/4	32	29	61	12	50				84251.26
32 x 1 1/2	1 1/2	32	25	54	12	52				84251.36
40 x 1 1/4	1 1/4	40	33	69	10	46				84251.27
40 x 1 1/2	1 1/2	40	28	64	10	52				84251.37
50 x 1 3/4	1 3/4	50	33	69	10	60				84251.28
50 x 2 3/8	2 3/8	50	32	69	10	74				84251.29
63 x 2 3/8	2 3/8	63	31	70	10	74				84251.30

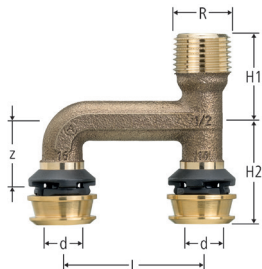
**84268**

Optiflex-Flowpress-Verteilstück
Optiflex-Flowpress-Pièce de distribution
Optiflex-Flowpress-Pezzo di distribuzione

PN 10

Rotguss CC246E, Kunststoff / Bronze CC246E, matière synthétique / Bronzo
 CC246E, materiale sintetico

	R	d	z	L	H1	H2				Art.-Nr. Art. n°
½ x 16 x 16	½	16	22	50	30	37				84268.21

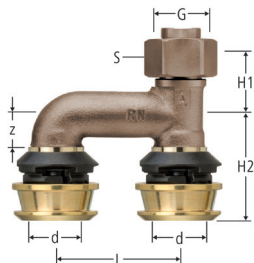
**84269****Optiflex-Flowpress-Erweiterungs-Verteilstück**

mit loser Mutter

Optiflex-Flowpress-Raccord-Té coude

avec écrou mobile

Optiflex-Flowpress-Distributore-Ti

con dado a risvolta libero

PN 10

Rotguss CC246E, Kunststoff / Bronze CC246E, matière synthétique / Bronzo CC246E, materiale sintetico

	G	d	z	L	H1	H2	S			Art.-Nr. Art. n°
¾ x 16 x 16	¾	16	30	50	40	45	30			84269.21

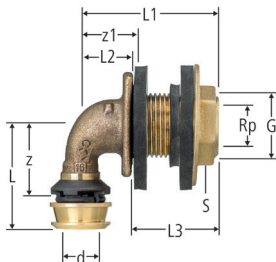
**84279**

Optiflex-Flowpress-Wanddurchführungswinkel
Optiflex-Flowpress-Equerre de raccordement
pour traversée de parois
Optiflex-Flowpress-Passaggio murale a gomito

PN 10

Rotguss CC246E, Kunststoff / Bronze CC246E, matière synthétique / Bronzo
 CC246E, materiale sintetico

	Rp	G	d	z	z1	L	L1	L2	L3	S	Art.-Nr. Art. n°
16 x ½ x 35	½	¾	16	27	30	42	55	20	35	28	84279.21
16 x ½ x 55	½	¾	16	27	45	42	75	20	55	28	84279.22
20 x ½ x 55	½	¾	20	27	44	49	81	27	55	28.5	84279.23

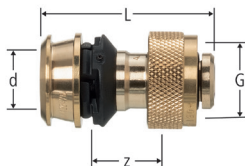
**84270****Optiflex-Flowpress-Übergang**

auf MF½

Optiflex-Flowpress-Pièce intermédiaire

pour MF½

Optiflex-Flowpress-Collegamento

per MF½

PN 10

Rotguss CC246E, Kunststoff / Bronze CC246E, matière synthétique / Bronzo CC246E, materiale sintetico

	G	d	z	L						Art.-Nr. Art. n°
16	½	16	18	45						84270.21
20	½	20	18	45						84270.22

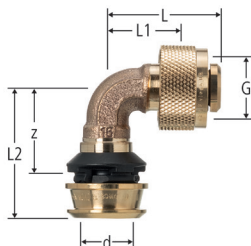

84271

Optiflex-Flowpress-Bogen

auf MF½

Optiflex-Flowpress-Coude

pour MF½

Optiflex-Flowpress-Curva

per MF½

PN 10

Rotguss CC246E, Kunststoff / Bronze CC246E, matière synthétique / Bronzo CC246E, materiale sintetico

	G	d	z	L	L1	L2				Art.-Nr. Art. n°
16	½	16	24	34	22	39				84271.21

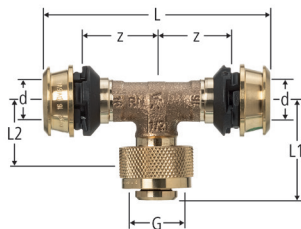
**84272****Optiflex-Flowpress-T-Stück**

auf MF½

Optiflex-Flowpress-Té

pour MF½

Optiflex-Flowpress-Pezzo a Ti

per MF½

PN 10

Rotguss CC246E, Kunststoff / Bronze CC246E, matière synthétique / Bronzo CC246E, materiale sintetico

	G	d	z	L	L1	L2				Art.-Nr. Art. n°
16	½	16	24	79	34	22				84272.21

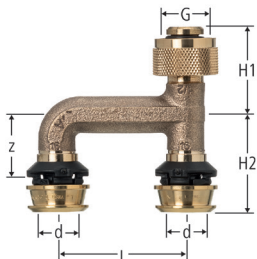
**84273****Optiflex-Flowpress-Verteilstück**

auf MF½

Optiflex-Flowpress-Pièce de distribution

pour MF½

Optiflex-Flowpress-Pezzo di distribuzione

per MF½

PN 10

Rotguss CC246E, Kunststoff / Bronze CC246E, matière synthétique / Bronzo CC246E, materiale sintetico

	G	d	z	L	H1	H2				Art.-Nr. Art. n°
16	½	16	25	50	34	38				84273.21

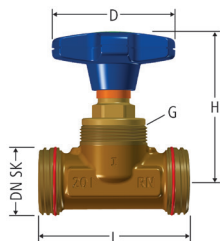
**86119** **NEW****Geradsitzventil**

mit Schnellkupplungsanschluss

Robinet droit

avec raccord d'accouplement rapide

Valvola diritta

con raccordo di accoppiamento rapido

PN 10

Rotguss CC246E / Bronze CC246E / Bronzo CC246E

DN	G	L	H	D	DN SK					Art.-Nr. Art. n°
20	¾	72	73	66	20					86119.21

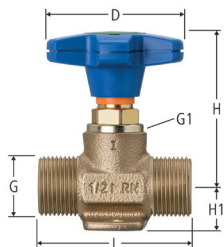
**86132****Optiflex-Geradsitzventil**

mit Wandflansch

Optiflex-Robinet droit

avec patte de fixation

Optiflex-Valvola diritta

con flangia murale

PN 10

Rotguss CC246E / Bronze CC246E / Bronzo CC246E

	G	G1	L	H	H1	D				Art.-Nr. Art. n°
3/4	3/4	1/2	66	67	18	60				86132.21

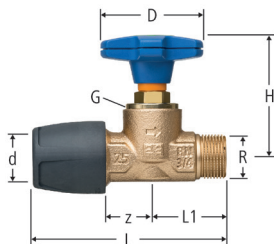
**86400****Optiflex-Profix-Geradsitzventil**

Ausgang mit Aussengewinde

Optiflex-Profix-Robinet droit

sortie avec filetage mâle

Optiflex-Profix-Valvola diritta

uscita con filetto maschio

PN 10

Rotguss CC499K / Bronze CC499K / Bronzo CC499K

	R	G	d	z	L	L1	H	D		Art.-Nr. Art. n°
25 x ¾	¾	¾	25	27	111	42	73	60		86400.24

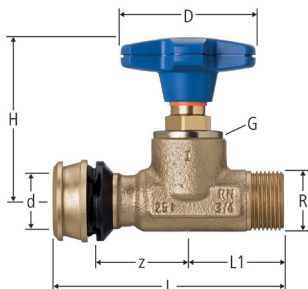
**86500****Optiflex-Flowpress-Geradsitzventil**

Ausgang mit Aussengewinde

Optiflex-Flowpress-Robinet droit

sortie avec filetage mâle

Optiflex-Flowpress-Valvola diritta

uscita con filetto maschio

PN 10

Rotguss CC246E, Kunststoff / Bronze CC246E, matière synthétique / Bronzo CC246E, materiale sintetico

	R	G	d	z	L	L1	H	D		Art.-Nr. Art. n°
25 x ¾	¾	¾	25	40	102	42	73	60		86500.24
32 x 1	1	1	32	46	116	51	89	73		86500.25

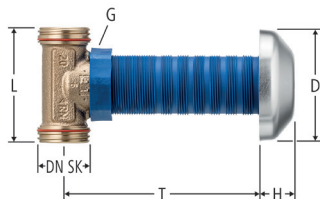
**86135** **NEW****Unterputz-Geradsitzventil**

mit Schnellkupplungsanschluss

Robinet droit à montage caché

avec raccord d'accouplement rapide

Valvola diritta sotto muro

con raccordo di accoppiamento rapido

PN 10

Rotguss CC246E / Bronze CC246E / Bronzo CC246E

DN	G	L	T	H	D	DN SK			Art.-Nr. Art. n°
20	¾	72	43-129	22	70	20			86135.21

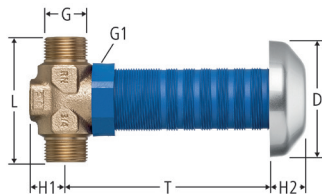
**86136**

Optiflex-Unterputz-Geradsitzventil
Optiflex-Robinet droit à montage caché
Optiflex-Valvola diritta sotto muro

PN 10

Rotguss CC246E / Bronze CC246E / Bronzo CC246E

	G	G1	L	T	H1	H2	D		Art.-Nr. Art. n°
¾	¾	¾	81	43-129	21	22	70		86136.21

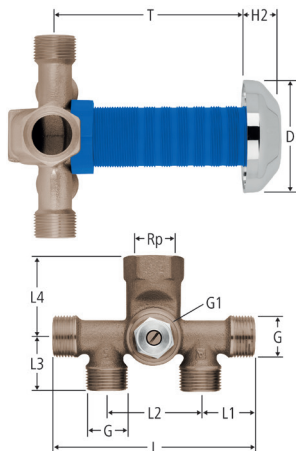
**86137****Optiflex-Verteilventil**

für Unterputz-Montage

Optiflex-Robinet distributeur

pour montage caché

Optiflex-Valvola di distribuzione

per montaggio sotto muro

PN 10

Rotguss CC499K / Bronze CC499K / Bronzo CC499K

	Rp	G	G1	L	L1	L2	L3	L4	T	H2	D	Art.-Nr. Art. n°
16 / 20	¾	¾	¾	124	33	58	33	50	43-129	22	70	86137.21

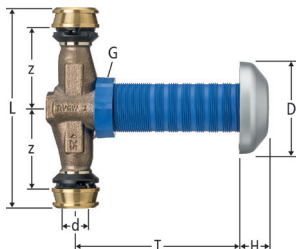
**86505**

Optiflex-Flowpress-Unterputz-Geradsitzventil
Optiflex-Flowpress-Robinet droit à montage
caché
Optiflex-Flowpress-Valvola diritta sotto muro

PN 10

Rotguss CC246E, Kunststoff / Bronze CC246E, matière synthétique / Bronzo
 CC246E, materiale sintetico

	G	d	z	L	T	H	D		Art.-Nr. Art. n°
16	¾	16	57	144	43-129	22	70		86505.22
20	¾	20	57	144	43-129	22	70		86505.23
25	¾	25	56	151	43-129	22	70		86505.24

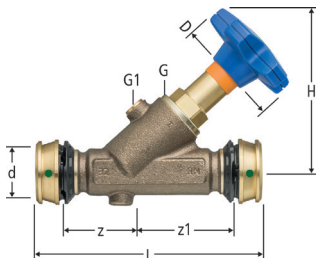
**86510**

Optiflex-Flowpress-Schrägsitzventil
Optiflex-Flowpress-Robinet oblique
Optiflex-Flowpress-Valvola inclinata

PN 10

Rotguss CC246E, Kunststoff / Bronze CC246E, matière synthétique / Bronzo
 CC246E, materiale sintetico

	G	G1	d	z	z1	L	H	D		Art.-Nr. Art. n°
16	½	¼	16	25	51	107	82	60		86510.22
20	½	¼	20	25	53	108	82	60		86510.23
25	¾	¼	25	28	61	129	94	60		86510.24
32	1	¼	32	37	80	157	114	73		86510.25
40	1¼	¼	40	40	90	183	130	73		86510.26
50	1½	¼	50	50	97	198	154	98		86510.27
63	2	¼	63	56	116	227	178	98		86510.28

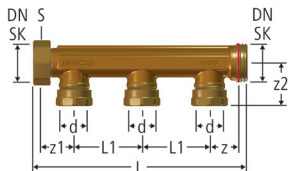
**86103** NEW**Optiflex-Verteiler**

mit Steckabgängen

Optiflex-Distributeur

avec raccords enfichables

Optiflex-Distributore

con partenze a innesto

PN 10

Rotguss CC246E / Bronze CC246E / Bronzo CC246E

	d	z	z1	z2	L	L1	N	S	DN SK	Art.-Nr. Art. n°
DN 20 x 1	20	25	33	37	67	58	1	36	20	86103.21
DN 20 x 2	20	25	33	37	125	58	2	36	20	86103.22
DN 20 x 3	20	25	33	37	183	58	3	36	20	86103.23
DN 20 x 4	20	25	33	37	241	58	4	36	20	86103.24
DN 20 x 5	20	25	33	37	299	58	5	36	20	86103.25

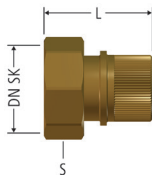

86108 **NEW** Verschlusszapfen mit Überwurfmutter

zu Schnellkupplung

Bouchon de fermeture avec écrou

pour accouplement rapide

Tappo di chiusura con dado

per accoppiamento rapido

PN 10

Rotguss CC246E / Bronze CC246E / Bronzo CC246E

	L	S	DN SK							Art.-Nr. Art. n°
	40	36	20							86108.21

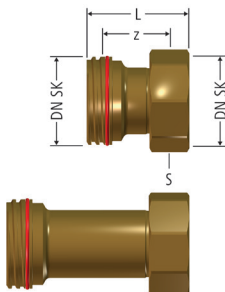
**86109** NEW**Distanzstück**

mit Schnellkupplung

Pièce de compensation

avec accouplement rapide

Distanziatore

con accoppiamento rapido

PN 10

Rotguss CC246E / Bronze CC246E / Bronzo CC246E

	z	L	S	DN SK						Art.-Nr. Art. n°
38	29	38	36	20						86109.21
67	58	67	36	20						86109.22

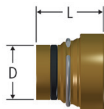
**86120** NEW**Verschlussstopfen steckbar**

zu Optiflex-Verteiler

Bouchon d'obturation enfichable

pour distributeur Optiflex

Tappo di chiusura a innesto

per distributore Optiflex

PN 10

Rotguss CC246E / Bronze CC246E / Bronzo CC246E

L	D	DN SK								Art.-Nr. Art. n°
23	20	20								86120.21

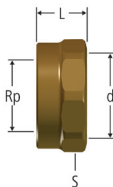
**86121** NEW**Sicherungsbundstutzen**

zu Verteilerabgang

Bague de sécurité

pour sortie de distributeur

Collegamento di sicurezza

per stacco distributore

PN 10

Rotguss CC246E / Bronze CC246E / Bronzo CC246E

Rp	d	L	S	DN SK						Art.-Nr. Art. n°
¾	20	14	30	20						86121.21

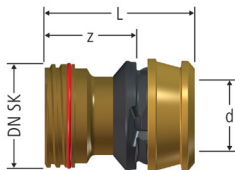
**84252** NEW**Übergang zu Schnellkupplung**

auf Optiflex-Flowpress

Pièce intermédiaire pour accouplement rapide

pour Optiflex-Flowpress

Collegamento per accoppiamento rapido

per Optiflex-Flowpress

PN 10

Rotguss CC246E / Bronze CC246E / Bronzo CC246E

d	z	L	DN SK						Art.-Nr. Art. n°
25	28	48	20						84252.23

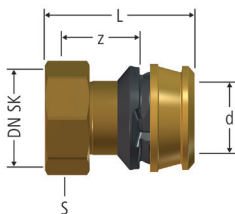
**84253** NEW**Schnellkupplung mit Überwurfmutter**

auf Optiflex-Flowpress

Accouplement rapide avec écrou

pour Optiflex-Flowpress

Accoppiamento rapido con dado

per Optiflex-Flowpress

PN 10

Rotguss CC246E / Bronze CC246E / Bronzo CC246E

d	z	L	S	DN SK					Art.-Nr. Art. n°
25	21	50	36	20					84253.23

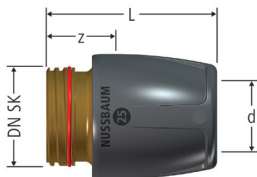
**85152** NEW**Übergang zu Schnellkupplung**

auf Optiflex-Profiflex

Pièce intermédiaire pour accouplement rapide

pour Optiflex-Profiflex

Collegamento per accoppiamento rapido

per Optiflex-Profiflex

PN 10

Rotguss CC246E / Bronze CC246E / Bronzo CC246E

d	z	L	DN SK	Art.-Nr. Art. n°
25	18	60	20	85152.23

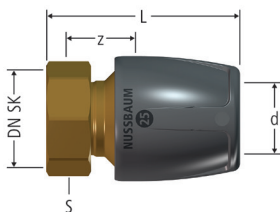
**85153** NEW**Schnellkupplung mit Überwurfmutter**

auf Optiflex-Profiflex

Accouplement rapide avec écrou

pour Optiflex-Profiflex

Accoppiamento rapido con dado

per Optiflex-Profiflex

PN 10

Rotguss CC246E / Bronze CC246E / Bronzo CC246E

d	z	L	S	DN SK	Art.-Nr. Art. n°
25	19	70	36	20	85153.23

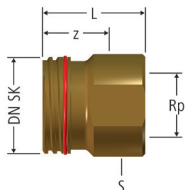

86110 NEW **Übergang zu Schnellkupplung**
mit Innengewinde
Pièce intermédiaire pour accouplement rapide
avec filetage femelle
Collegamento per accoppiamento rapido
con filetto femmina

PN 10

Rotguss CC246E / Bronze CC246E / Bronzo CC246E

Rp	z	L	S	DN SK						Art.-Nr. Art. n°
¾	20	35	27	20						86110.21

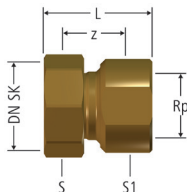

86111 NEW **Schnellkupplung mit Überwurfmutter**
mit Innengewinde
Accouplement rapide avec écrou
avec filetage femelle
Accoppiamento rapido con dado
con filetto femmina

PN 10

Rotguss CC246E / Bronze CC246E / Bronzo CC246E

Rp	z	L	S	S1	DN SK					Art.-Nr. Art. n°
¾	16	40	36	32	20					86111.21

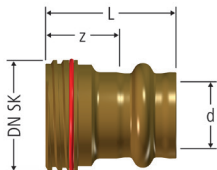
**86112** NEW**Übergang zu Schnellkupplung**

auf Optipress-Aquaplus

Pièce intermédiaire pour accouplement rapide

pour Optipress-Aquaplus

Collegamento per accoppiamento rapido

per Optipress-Aquaplus

PN 10

Rotguss CC246E / Bronze CC246E / Bronzo CC246E

d	z	L	DN SK						Art.-Nr. Art. n°
22	15	39	20						86112.24

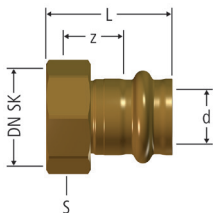
**86113** NEW**Schnellkupplung mit Überwurfmutter**

auf Optipress-Aquaplus

Accouplement rapide avec écrou

pour Optipress-Aquaplus

Accoppiamento rapido con dado

per Optipress-Aquaplus

PN 10

Rotguss CC246E / Bronze CC246E / Bronzo CC246E

d	z	L	S	DN SK					Art.-Nr. Art. n°
22	9	42	36	20					86113.24

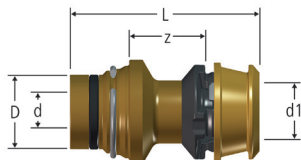
**84255** NEW**Steckübergang gerade**

auf Optiflex-Flowpress

Pièce intermédiaire enfichable droite

pour Optiflex-Flowpress

Collegamento a innesto diritto

per Optiflex-Flowpress

PN 10

Rotguss CC246E / Bronze CC246E / Bronzo CC246E

	d	d1	z	L	D					Art.-Nr. Art. n°
16	13	16	18	48	20					84255.21
20	13	20	18	48	20					84255.22

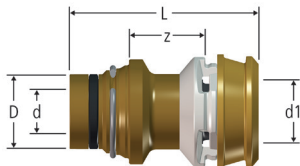
**84255** **NEW****Steckübergang gerade**

auf Optiflex-Flowpress, für 1-LU-Rohre

Pièce intermédiaire enfichable droite

pour Optiflex-Flowpress, pour tuyaux 1 LU

Collegamento a innesto diritto

per Optiflex-Flowpress, per tubi da 1 LU

PN 10

Rotguss CC246E / Bronze CC246E / Bronzo CC246E

d	d1	z	L	D					Art.-Nr. Art. n°
13	16x3.8	18	48	20					84255.11

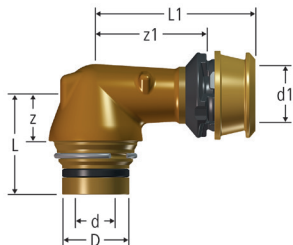
**84256** NEW**Steckübergang gekröpft**

auf Optiflex-Flowpress

Pièce intermédiaire enfichable coudée

pour Optiflex-Flowpress

Collegamento a innesto a gomito

per Optiflex-Flowpress

PN 10

Rotguss CC246E / Bronze CC246E / Bronzo CC246E

	d	d1	z	z1	L	L1	D			Art.-Nr. Art. n°
16	13	16	13	30	28	45	20			84256.21
20	13	20	13	30	28	45	20			84256.22

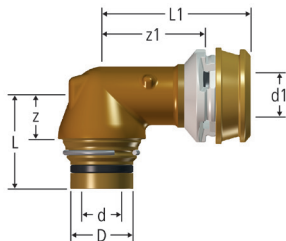
**84256** NEW**Steckübergang gekröpft**

auf Optiflex-Flowpress, für 1-LU-Rohre

Pièce intermédiaire enfichable coudée

pour Optiflex-Flowpress, pour tuyaux 1 LU

Collegamento a innesto a gomito

per Optiflex-Flowpress, per tubi da 1 LU

PN 10

Rotguss CC246E / Bronze CC246E / Bronzo CC246E

	d	d1	z	z1	L	L1	D		Art.-Nr. Art. n°
	13	16x3.8	13	30	28	45	20		84256.11

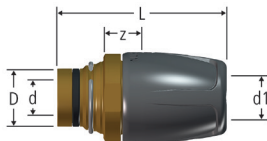
**85155** NEW**Steckübergang gerade**

auf Optiflex-Proflex

Pièce intermédiaire enfichable droite

pour Optiflex-Proflex

Collegamento a innesto diritto

per Optiflex-Proflex

PN 10

Rotguss CC246E / Bronze CC246E / Bronzo CC246E

	d	d1	z	L	D					Art.-Nr. Art. n°
16	13	16	6	55	20					85155.21
20	13	20	6	55	20					85155.22

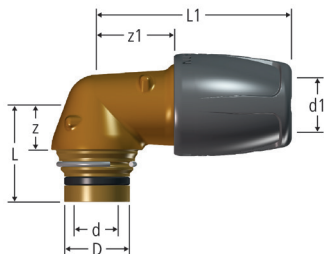
**85156** NEW**Steckübergang gekröpft**

auf Optiflex-Profix

Pièce intermédiaire enfichable coudée

pour Optiflex-Profix

Collegamento a innesto a gomito

per Optiflex-Profix

PN 10

Rotguss CC246E / Bronze CC246E / Bronzo CC246E

	d	d1	z	z1	L	L1	D			Art.-Nr. Art. n°
16	13	16	13	22	28	56	20			85156.21
20	13	20	13	22	28	56	20			85156.22

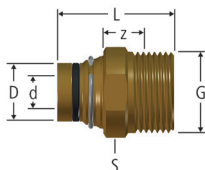
**86104** NEW**Steckübergang gerade**

mit Aussengewinde

Pièce intermédiaire enfichable droite

avec filetage mâle

Collegamento a innesto diritto

con filetto maschio

PN 10

Rotguss CC246E / Bronze CC246E / Bronzo CC246E

	G	d	z	L	D	S				Art.-Nr. Art. n°
	¾	13	11	38	20	27				86104.22

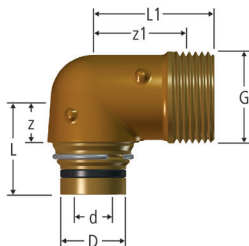
**86105** NEW**Steckübergang gekröpft**

mit Aussengewinde

Pièce intermédiaire enfichable coudée

avec filetage mâle

Collegamento a innesto a gomito

con filetto maschio

PN 10

Rotguss CC246E / Bronze CC246E / Bronzo CC246E

	G	d	z	z1	L	L1	D			Art.-Nr. Art. n°
	¾	13	13	23	28	35	20			86105.22

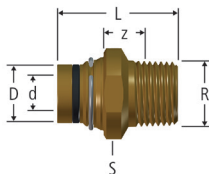

86106 **NEW** **Steckübergang gerade**
auf MF½, mit Aussengewinde
Pièce intermédiaire enfichable droite
pour MF½, avec filetage mâle
Collegamento a innesto diritto
per MF½, con filetto maschio

PN 10

Rotguss CC246E / Bronze CC246E / Bronzo CC246E

	R	d	z	L	D	S				Art.-Nr. Art. n°
	½	13	11	39	20	27				86106.21

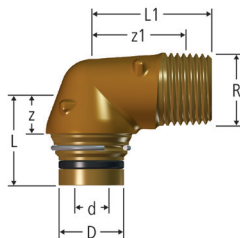
**86107** NEW**Steckübergang gekröpft**

auf MF½, mit Aussengewinde

Pièce intermédiaire enfichable coudée

pour MF½, avec filetage mâle

Collegamento a innesto a gomito

per MF½, con filetto maschio

PN 10

Rotguss CC246E / Bronze CC246E / Bronzo CC246E

	R	d	z	z1	L	L1	D			Art.-Nr. Art. n°
	½	13	13	22	28	35	20			86107.21

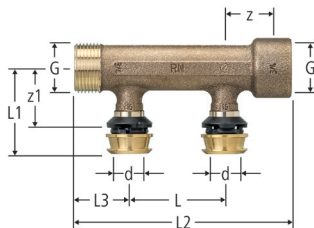
**84260****Optiflex-Flowpress-Verteiler, 2-fach**

mit Pressanschluss

Optiflex-Flowpress-Distributeur à 2 départs

avec raccord à sertir

Optiflex-Flowpress-Distributore doppio

con raccordo da pressare

PN 10

Rotguss CC246E, Kunststoff / Bronze CC246E, matière synthétique / Bronzo CC246E, materiale sintetico

	G	d	z	z1	L	L1	L2	L3	N	Art.-Nr. Art. n°
16 x 3/4 x 2	3/4	16	25	30	50	45	114	29	2	84260.21

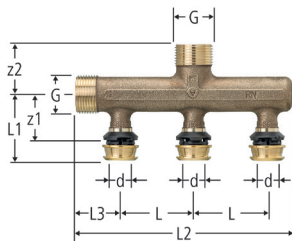
**84261****Optiflex-Flowpress-Verteiler, 3-fach**

mit Pressanschluss

Optiflex-Flowpress-Distributeur à 3 départs

avec raccord à sertir

Optiflex-Flowpress-Distributore triplo

con raccordo da pressare

PN 10

Rotguss CC246E, Kunststoff / Bronze CC246E, matière synthétique / Bronzo CC246E, materiale sintetico

	G	d	z1	z2	L	L1	L2	L3	N	Art.-Nr. Art. n°
16 x ¾ x 3	¾	16	30	34	50	45	147	30	3	84261.21

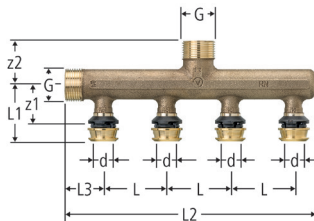
**84261****Optiflex-Flowpress-Verteiler, 4-fach**

mit Pressanschluss

Optiflex-Flowpress-Distributeur à 4 départs

avec raccord à sertir

Optiflex-Flowpress-Distributore quadruplo

con raccordo da pressare

PN 10

Rotguss CC246E, Kunststoff / Bronze CC246E, matière synthétique / Bronzo CC246E, materiale sintetico

	G	d	z1	z2	L	L1	L2	L3	N	Art.-Nr. Art. n°
16 x 3/4 x 4	3/4	16	30	34	50	45	197	30	4	84261.22

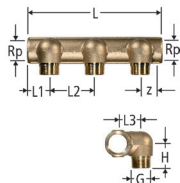
**86002****Optiflex-Verteiler gekröpft**

mit Innengewinde

Optiflex-Distributeur coudé

avec filetage femelle

Optiflex-Distributore a gomito

con filetto femmina

PN 10

Rotguss CC499K / Bronze CC499K / Bronzo CC499K

	Rp	G	z	L	L1	L2	L3	H		Art.-Nr. Art. n°
DN 20 x 1	¾	¾	15	58	29	58	29.5	32		86002.21
DN 20 x 2	¾	¾	15	116	29	58	29.5	32		86002.22
DN 20 x 3	¾	¾	15	174	29	58	29.5	32		86002.23
DN 20 x 4	¾	¾	15	232	29	58	29.5	32		86002.24
DN 20 x 5	¾	¾	15	290	29	58	29.5	32		86002.25

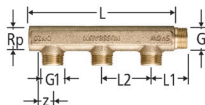
**86003**

Optiflex-Verteiler gerade
mit Innengewinde und Aussengewinde
Optiflex-Distributeur droit
avec filetage femelle et filetage mâle
Optiflex-Distributore dritto
con filetto femmina e filetto maschio

PN 10

Rotguss CC246E / Bronze CC246E / Bronzo CC246E

	Rp	G	G1	z	L	L1	L2			Art.-Nr. Art. n°
DN 20 x 2	¾	¾	¾	13	113	43	58			86003.22
DN 20 x 3	¾	¾	¾	13	171	43	58			86003.23
DN 20 x 4	¾	¾	¾	13	229	43	58			86003.24
DN 20 x 5	¾	¾	¾	13	287	43	58			86003.25
DN 25 x 2	1	1	¾	10	112	47	58			86003.32
DN 25 x 3	1	1	¾	10	170	47	58			86003.33
DN 25 x 4	1	1	¾	10	228	47	58			86003.34
DN 25 x 5	1	1	¾	10	286	47	58			86003.35

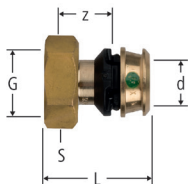
**84250**

Optiflex-Flowpress-Verteileranschluss
Optiflex-Flowpress-Raccord pour distributeurs
Optiflex-Flowpress-Collegamento distributore

PN 10

Rotguss CC246E, Kunststoff / Bronze CC246E, matière synthétique / Bronzo CC246E, materiale sintetico

	G	d	z	L	S					Art.-Nr. Art. n°
¾ x 16	¾	16	15	38	30					84250.21
¾ x 20	¾	20	15	38	30					84250.22
¾ x 25	¾	25	28	59	30					84250.23

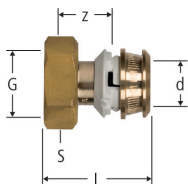
**84250**

Optiflex-Flowpress-Verteileranschluss
für 1-LU-Rohre
Optiflex-Flowpress-Raccord pour distributeurs
pour tuyaux 1 LU
Optiflex-Flowpress-Collegamento distributore
per tubi da 1 LU

PN 10

Rotguss CC246E, Kunststoff / Bronze CC246E, matière synthétique / Bronzo CC246E, materiale sintetico

	G	d	z	L	S					Art.-Nr. Art. n°
¾ x 16x3.8	¾	16x3.8	15	38	30					84250.11

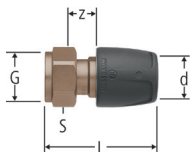
**85150**

Optiflex-Profix-Verteileranschluss
Optiflex-Profix-Raccord pour distributeurs
Optiflex-Profix-Collegamento distributore

PN 10

Rotguss CC499K / Bronze CC499K / Bronzo CC499K

	G	d	z	L	S					Art.-Nr. Art. n°
3/4 x 16	3/4	16	18	62	30					85150.21
3/4 x 20	3/4	20	18	62	30					85150.22
3/4 x 25	3/4	25	22	76	30					85150.23

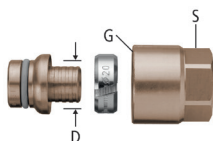
**86005****Optiflex-Klemmverschraubung**

zu Verteilern

Optiflex-Raccord de serrage

pour distributeurs

Optiflex-Raccordo a compressione

per distributori

PN 10

Rotguss CC499K / Bronze CC499K / Bronzo CC499K

	G	D	S							Art.-Nr. Art. n°
3/4 x 16	3/4	16	26							86005.21
3/4 x 20	3/4	20	26							86005.22

**86006****Optiflex-Verschlusskappe**

zu Optiflex-Verteilern

Optiflex-Cape de fermeture

pour distributeurs Optiflex

Optiflex-Cappuccio di chiusura

per distributori Optiflex

PN 10

Rotguss CC499K / Bronze CC499K / Bronzo CC499K

	G	S									Art.-Nr. Art. n°
¾	¾	30									86006.21

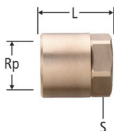
**86007****Optiflex-Verschlusskappe**

zu Optiflex-Verteiler gerade

Optiflex-Cape de fermeture

pour distributeur droit Optiflex

Optiflex-Cappuccio di chiusura

per distributore diritto Optiflex

PN 10

Rotguss CC499K / Bronze CC499K / Bronzo CC499K

	Rp	L	S								Art.-Nr. Art. n°
¾	¾	35	30								86007.05
1	1	35	36								86007.06

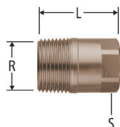
**86008****Optiflex-Verschlusszapfen**

zu Verteilern

Optiflex-Bouchon de fermeture

pour distributeurs

Optiflex-Tappo di chiusura

per distributori

PN 10

Rotguss CC499K / Bronze CC499K / Bronzo CC499K

	R	L	S							Art.-Nr. Art. n°
¾	¾	44	26							86008.05
1	1	49	30							86008.06

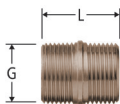
**86009****Optiflex-Doppelnippel**

zu Verteilern

Optiflex-Mamelon double

pour distributeurs

Optiflex-Nippel doppio

per distributori

PN 10

Rotguss CC499K / Bronze CC499K / Bronzo CC499K

	G	L								Art.-Nr. Art. n°
¾	¾	33								86009.05
1	1	38								86009.06

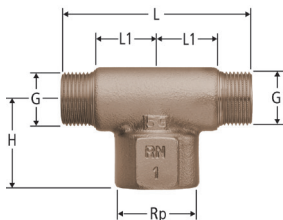
**86010****Optiflex-T-Stück**

zu Verteilern

Optiflex-Té

pour distributeurs

Optiflex-Pezzo a Ti

per distributori

PN 10

Rotguss CC499K / Bronze CC499K / Bronzo CC499K

	Rp	G	L	L1	H					Art.-Nr. Art. n°
$\frac{3}{4} \times 1 \times \frac{3}{4}$	1	$\frac{3}{4}$	91	29	42					86010.21

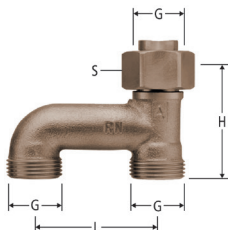
**86012****Optiflex-Erweiterungs-Verteilstück**

mit loser Mutter

Optiflex-Raccord-Té coude

avec écrou mobile

Optiflex-Distributore-Ti

con dado a risvolta libero

PN 10

Rotguss CC499K / Bronze CC499K / Bronzo CC499K

	G	L	H	S					Art.-Nr. Art. n°
3/4	3/4	58	54	30					86012.05

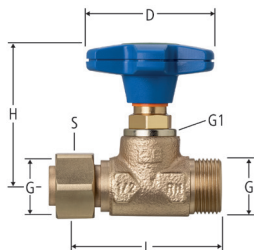
**86116****Optiflex-Geradsitzventil**

zu Verteilern

Optiflex-Robinet droit

pour distributeurs

Optiflex-Valvola diritta

per distributori

PN 10

Rotguss CC246E / Bronze CC246E / Bronzo CC246E

	G	G1	L	H	D	S				Art.-Nr. Art. n°
¾	¾	½	69	67	60	30				86116.05

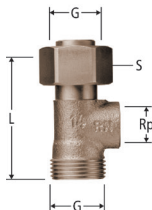
**86018****Optiflex-T-Stück**

zu Optiflex-Verteilern

Optiflex-Té

pour distributeurs Optiflex

Optiflex-Pezzo a Ti

per distributori Optiflex

PN 10

Rotguss CC499K / Bronze CC499K / Bronzo CC499K

	Rp	G	L	S						Art.-Nr. Art. n°
¾ x 16/20	¾	¾	54	30						86018.21

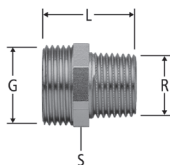
**86019****Optiflex-Doppelnippel**

zu Optiflex-Verschraubungen

Optiflex-Mamelon double

pour raccords Optiflex

Optiflex-Nippel doppio

per raccordi Optiflex

PN 10

Messing vernickelt / Laiton nickelé / Ottone nichelato

	R	G	L	S						Art.-Nr. Art. n°
½ x ¾	½	¾	33	27						86019.21

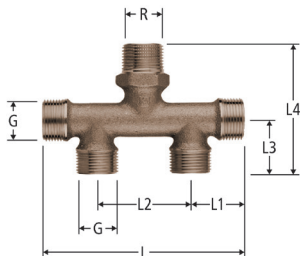
**86023**

Optiflex-Verteiler
Optiflex-Distributeur
Optiflex-Distributore

PN 10

Rotguss CC499K / Bronze CC499K / Bronzo CC499K

	R	G	L	L1	L2	L3	L4			Art.-Nr. Art. n°
¾ x 16/20	¾	¾	124	33	58	33	80			86023.21

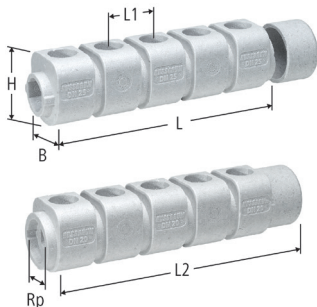
**86024****Isolation**

zu Optiflex-Verteiler gerade

Isolation

pour distributeur droit Optiflex

Isolazione

per distributore diritto Optiflex

Kunststoff / Matière synthétique / Materiale sintetico

	Rp	L	L1	L2	H	B				Art.-Nr. Art. n°
DN 20	¾	302	58	347	81	75				86024.21
DN 25	1	302	58	347	81	75				86024.22

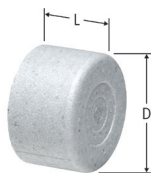
**86025****Endkappe zu Isolation****Capuchon d'extrémité pour isolation****Calotta terminale per isolamento**

Kunststoff / Matière synthétique / Materiale sintetico

	L	D								Art.-Nr. Art. n°
DN 20 / 25	45	75								86025.21

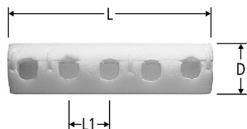
**86021****Isolation**

zu Optiflex-Verteiler gekröpft

Isolation

pour distributeur coudé Optiflex

Isolazione

per distributore a gomito Optiflex

Kunststoff / Matière synthétique / Materiale sintetico

	L	L1	D							Art.-Nr. Art. n°
¾	1 m	58	75							86021.21

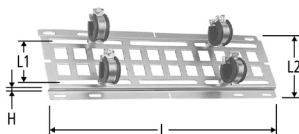
**86028****Halteplatte**

zu Verteilern

Plaque de fixation

pour distributeurs

Dima di montaggio

per distributori

Stahl / Acier / Acciaio

	L	L1	L2	H						Art.-Nr. Art. n°
DN 20 (¾)	490	88	150	11						86028.21
DN 20 (¾)	490	88	150	11						86028.91

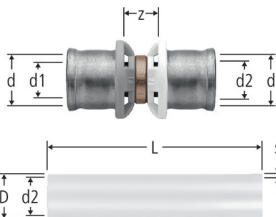
**84073****Optiflex-Press-Übergangs-Set**

zu PE-Xc Rohren flexibel und formstabil

Optiflex-Press-Set de pièce intermédiaire

pour tuyaux PE-Xc souples et rigides

Optiflex-Press-Set di collegamento

per tubi PE-Xc flessibili e multistabili

PN 10

Rotguss CC499K, Kunststoff / Bronze CC499K, matière synthétique /
Bronzo CC499K, materiale sintetico

	d	d1	d2	z	L	D	s	Art.-Nr. Art. n°
25	25	alt / ancien / vecchio neu / nouveau / nuovo	11	100	25	2.7	84073.90	
32	32	alt / ancien / vecchio neu / nouveau / nuovo	11	100	32	3.2	84073.91	

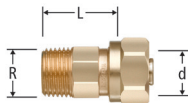
**87010****Optiflex-Übergang**

mit Aussengewinde

Optiflex-Pièce intermédiaire

avec filetage mâle

Optiflex-Collegamento

con filetto maschio

PN 10

Rotguss CC499K / Bronze CC499K / Bronzo CC499K

	R	d	L							Art.-Nr. Art. n°
½ x 16	½	16	30							87010.21
¾ x 20	¾	20	33							87010.24

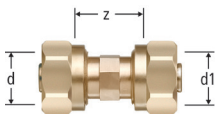
**87018****Optiflex-Kupplung****Optiflex-Accouplement****Optiflex-Manicotto**

PN 10

Rotguss CC499K / Bronze CC499K / Bronzo CC499K

	d	d1	z							Art.-Nr. Art. n°
16 x 16	16	16	23							87018.21
20 x 20	20	20	26							87018.22

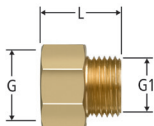
**86084**

Optiflex-Übergang
Optiflex-Pièce intermédiaire
Optiflex-Collegamento

PN 10

Messing / Laiton / Ottone

	G	G1	L							Art.-Nr. Art. n°
5/8 x 1/2	5/8	1/2	22							86084.21

**86097**

Optiflex-Klemmring
Optiflex-Bague de serrage
Optiflex-Anello di bloccaggio

Messing / Laiton / Ottone

	d									Art.-Nr. Art. n°
16	16									86097.21
20	20									86097.22

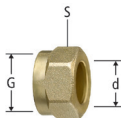
**86098**

Optiflex-Überwurfmutter
Optiflex-Ecrou
Optiflex-Dado

Messing / Laiton / Ottone

	G	d	S							Art.-Nr. Art. n°
$\frac{5}{8} \times 16$	$\frac{5}{8}$	16	26							86098.21
$\frac{3}{4} \times 20$	$\frac{3}{4}$	20	30							86098.22

**86099**

Optiflex-Verschlusskappe
Optiflex-Cape de fermeture
Optiflex-Cappuccio di chiusura

PN 10

Messing / Laiton / Ottone

	d									Art.-Nr. Art. n°
16	16									86099.21
20	20									86099.22

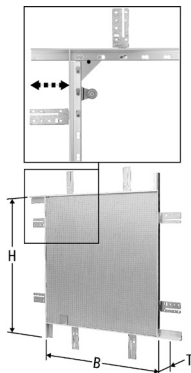
**86042****Revisionsrahmen «Zoom»**

für Wandplatten

Cadre de visite «Zoom»

pour carrelage

Portina di revisione «Zoom»

per piastrelle

Stahl / Acier / Acciaio

Typ/Type/Tipo	T	H	B					Art.-Nr. Art. n°
1	21	190 - 509	190 - 615					86042.21
2	25	190 - 615	190 - 803					86042.22

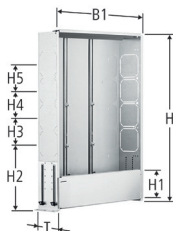
**86043**

Verteilerkasten
Coffret à encastrer
Cassetta di revisione

Stahl verzinkt / Acier galvanisé / Acciaio zincato

	T	H	H1	H2	H3	H4	H5	B	B1	Art.-Nr. Art. n°
400	110 - 160	670 - 810	103	222	113	96	103	400	350	86043.21
500	110 - 160	670 - 810	103	222	113	96	103	500	450	86043.20
600	110 - 160	670 - 810	103	222	113	96	103	600	550	86043.22
750	110 - 160	670 - 810	103	222	113	96	103	750	700	86043.23
900	110 - 160	670 - 810	103	222	113	96	103	900	850	86043.24
1000	110 - 160	670 - 810	103	222	113	96	103	1000	950	86043.25
1200	110 - 160	670 - 810	103	222	113	96	103	1200	1150	86043.26

B = Grösse des Rahmens mit Türe, siehe 86045

B = Dimension du cadre avec porte, voir 86045

B = Grandezza del telaio con porta, vedi 86045

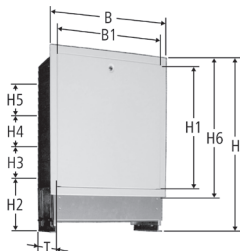
**86044****Verteilerkasten**

mit Türe und Rahmen pulverbeschichtet, weiss RAL 9010

Coffret à encastrer

avec porte et cadre à revêtement par poudre, blanc RAL 9010

Cassetta di revisione

con porta e telaio con rivestimento in polvere, bianco RAL 9010

Stahl verzinkt / Acier galvanisé / Acciaio zincato

	T	H	H1	H2	H3	H4	H5	H6	B	B1	Art.-Nr. Art. n°
400	110 - 160	670 - 810	508	222	113	96	103	563	400	345	86044.21
600	110 - 160	670 - 810	508	222	113	96	103	563	600	545	86044.22
750	110 - 160	670 - 810	508	222	113	96	103	563	750	695	86044.23
900	110 - 160	670 - 810	508	222	113	96	103	563	900	845	86044.24

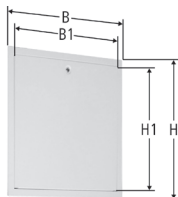
**86045****Rahmen mit Türe, RAL 9010**

zu Verteilerkästen

Cadre avec porte, RAL 9010

pour coffrets à encastrer

Telaio con porta, RAL 9010

per cassette di revisione

Stahl verzinkt / Acier galvanisé / Acciaio zincato

	H	H1	B	B1							Art.-Nr. Art. n°
400	563	508	400	345							86045.21
500	563	508	500	445							86045.20
600	563	508	600	545							86045.22
750	563	508	750	695							86045.23
900	563	508	900	845							86045.24
1000	563	508	1000	945							86045.25
1200	563	508	1200	1145							86045.26

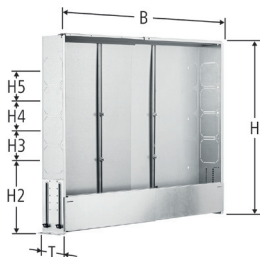
**86050****Verteilerkasten**

Teleskop-Ausführung

Coffret à encastrer

télescopique

Cassetta di revisione

versione telescopica

Stahl verzinkt / Acier galvanisé / Acciaio zincato

	T	H	H2	H3	H4	H5	B	Art.-Nr. Art. n°
500 - 900	110 - 170	670 x 810	222	113	96	103	450 / 550 / 700 / 850	86050.21
1000 - 1200	110 - 170	670 x 810	222	113	96	103	950 / 1150	86050.22

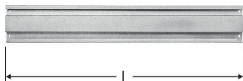
**86051****Verstärkung**

zu Verteilerkästen Teleskop-Ausführung

Renfort

pour coffret à encastrer télescopique

Rinforzo

per cassetta di revisione telescopica

Stahl verzinkt / Acier galvanisé / Acciaio zincato

	L									Art.-Nr. Art. n°
750	750									86051.21
900	900									86051.22
1000	1000									86051.23
1200	1200									86051.24

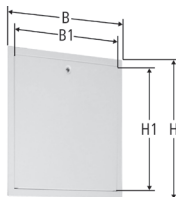
**86052****Rahmen mit Türe, RAL 9016**

zu Verteilerkasten Teleskop-Ausführung

Cadre avec porte, RAL 9016

pour coffret à encastrer télescopique

Telaio con porta, RAL 9016

per cassetta di revisione telescopica

Stahl verzinkt / Acier galvanisé / Acciaio zincato

	H	H1	B	B1						Art.-Nr. Art. n°
500	563	508	500	445						86052.21
600	563	508	600	545						86052.22
750	563	508	750	695						86052.23
900	563	508	900	845						86052.24
1000	563	508	1000	945						86052.25
1200	563	508	1200	1145						86052.26

**86044****Halteschiene**

zu Verteilerkästen

Rail de fixation

pour coffrets à encastrer

Binari di sostegno

per cassette di revisione

Stahl verzinkt / Acier galvanisé / Acciaio zincato

Art.-Nr.

Art. n°

86044.80

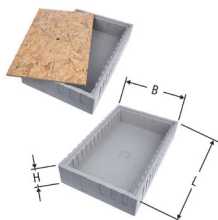
**86055**

Sockelkasten
Coffret de socle
Cassetta a zoccolo

EPS

	L	H	B							Art.-Nr. Art. n°
570	570	160	490							86055.21
770	770	160	490							86055.22
970	970	160	490							86055.23
1170	1170	160	490							86055.24

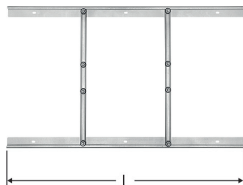
**86056****Montageschienen-Set**

zu Sockelkasten

Set de gabarit de montage

pour coffret de socle

Set di dima di montaggio

per cassetta a zoccolo

Stahl verzinkt / Acier galvanisé / Acciaio zincato

	L									Art.-Nr. Art. n°
570	570									86056.21
770	770									86056.22
970	970									86056.23
1170	1170									86056.24

Verteilerkasten
Coffret à encastrer
Cassetta di revisione

Art.: 86043 / 86044

Grösse / Dimension / Grandezza		400	500	600	750	900	1000	1200	
Sanitär Sanitaire Sanitario		N	3	4	6	8	11	13	16
		N	1	2	4	7	9	11	14
		N	2	3	5	8	10	12	15
		N	2	3	5	8	10	12	15
Heizung Chauffage Riscaldamento		N	2	4	6	9	12	14	18
		N	-	-	3	6	9	11	15
		N	-	3	5	8	11	13	17
		N	-	3	5	8	11	13	17

N = Anzahl Abgänge / Nombre de départs / Numero di partenze

Gilt für WW und KW / Valable pour EC et EF / Valido per AC e AF

Verteilerkasten Teleskop-Ausführung
Coffret à encastrer télescopique
Cassetta di revisione, versione telescopica











Art.: 86050

Grösse / Dimension / Grandezza		450	550	700	850	950	1150
Sanitär Sanitaire Sanitario	N	4	6	8	11	13	16
	N	2	4	7	9	11	14
	N	3	5	8	10	12	15
	N	3	5	8	10	12	15
Heizung Chauffage Riscaldamento	N	2	6	9	12	14	18
	N	–	3	6	9	11	15
	N	3	5	8	11	13	17
	N	3	5	8	11	13	17

N = Anzahl Abgänge / Nombre de départs / Numero di partenze

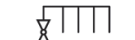
Gilt für WW und KW / Valable pour EC et EF / Valido per AC e AF

Grösse / Dimension / Grandezza		Sockelkasten Coffret de socle Cassetta a zoccolo				
		570	770	970	1170	
		Art.: 86055				
						
		Art.: 86055				
		570	770	970	1170	
Sanitär Sanitaire Sanitario		N	5	8	12	15
		N	3	6	10	13
		N	4	8	11	14
		N	4	8	11	14
Heizung Chauffage Riscaldamento		N	4	8	12	14
		N	2	6	10	14
		N	3	7	11	13
		N	3	7	11	13

N = Anzahl Abgänge / Nombre de départs / Numero di partenze

Gilt für WW und KW / Valable pour EC et EF / Valido per AC e AF

A hand is shown holding an orange and black pressfitting tool against a metal frame. The tool has a long, flexible black hose attached to it. The background is a solid blue color.

Lieferprogramm mit z-Massen

Masse von Pressfitting-Kombinationen

Verarbeitungsregeln

Programme de livraison avec cotes-z

Cotes d'assemblages-combinaisons

Instructions de façonnage

Programma tecnico con misure z

Misure delle combinazioni dei pressfitting

Istruzioni per la posa

Minimale Masse von Optiflex-Flowpress-Kombinationen**Cotes minimales d'assemblages-combinaisons Optiflex-Flowpress****Misure minime delle combinazioni Optiflex-Flowpress**

Optiflex-Flowpress-Bogen 45° 84241

Optiflex-Flowpress-Coudes 45° 84241

Optiflex-Flowpress-Curve 45° 84241

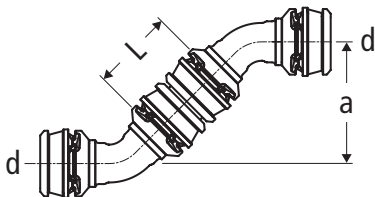

25		32		40		50		63	
a	L	a	L	a	L	a	L	a	L
68	46	68	46	84	57	97	57	106	60

Minimale Masse von Optiflex-Flowpress-Kombinationen**Cotes minimales d'assemblages-combinaisons Optiflex-Flowpress****Misure minime delle combinazioni Optiflex-Flowpress**

Optiflex-Flowpress-Bogen 90° 84240

Optiflex-Flowpress-Coudes 90° 84240

Optiflex-Flowpress-Curve 90° 84240

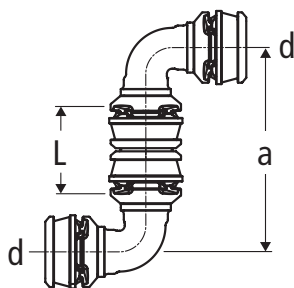

16		20		25		32		40		50		63	
a	L	a	L	a	L	a	L	a	L	a	L	a	L
82	36	86	36	106	46	116	46	151	57	167	57	184	60

Minimale Masse von Optiflex-Flowpress-Kombinationen**Cotes minimales d'assemblages-combinaisons Optiflex-Flowpress****Misure minime delle combinazioni Optiflex-Flowpress**

Optiflex-Flowpress-T-Stück mit Optiflex-Flowpress-Bogen 45° 84242 / 84241

Optiflex-Flowpress-Tés avec Optiflex-Flowpress-Coudes 45° 84242 / 84241

Optiflex-Flowpress-Ti con Optiflex-Flowpress-Curve 45° 84242 / 84241

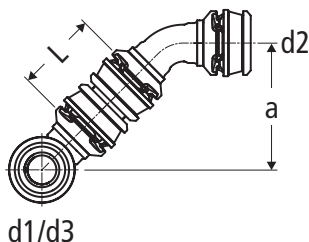

d1 / d3 Durchgang Passage Passaggio	d2 Abzweig / Dérivation / Derivazione									
	25		32		40		50		63	
	a	L	a	L	a	L	a	L	a	L
25	73	46	–	–	–	–	–	–	–	–
32	75	46	75	46	–	–	–	–	–	–
40	78	46	77	46	94	57	–	–	–	–
50	78	46	80	46	95	57	105	57	–	–
63	86	46	88	46	99	57	109	57	118	60

Minimale Masse von Optiflex-Flowpress-Kombinationen**Cotes minimales d'assemblages-combinaisons Optiflex-Flowpress****Misure minime delle combinazioni Optiflex-Flowpress**

Optiflex-Flowpress-T-Stück mit Optiflex-Flowpress-Bogen 90° 84242 / 84240

Optiflex-Flowpress-Tés avec Optiflex-Flowpress-Coudes 90° 84242 / 84240

Optiflex-Flowpress-Ti con Optiflex-Flowpress-Curve 90° 84242 / 84240

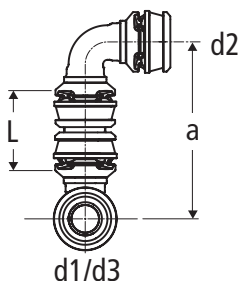

d1 / d3 Durchgang Passage Passaggio	d2 Abzweig / Dérivation / Derivazione													
	16		20		25		32		40		50		63	
	a	L	a	L	a	L	a	L	a	L	a	L	a	L
16	84	36	84	36	–	–	–	–	–	–	–	–	–	–
20	86	36	87	36	–	–	–	–	–	–	–	–	–	–
25	88	36	90	36	108	46	–	–	–	–	–	–	–	–
32	93	36	92	36	111	46	117	46	–	–	–	–	–	–
40	–	–	100	36	118	46	120	46	149	57	–	–	–	–
50	–	–	–	–	116	46	125	46	150	57	163	57	–	–
63	–	–	–	–	126	46	136	46	156	57	169	57	184	60



Lieferprogramm mit z-Massen

Masse von Pressfitting-Kombinationen

Verarbeitungsregeln

Programme de livraison avec cotes-z

Cotes d'assemblages-combinaisons

Instructions de façonnage

Programma tecnico con misure z

Misure delle combinazioni dei pressfitting

Istruzioni per la posa

Die Befestigungsabstände sind abhängig vom Rohrdurchmesser und können der untenstehenden Tabelle entnommen werden.

Die Rohre können mit Rohrschellen (83070/83071) montiert werden.

Richtwerte für Befestigungsabstände von frei verlegten formstabilen Optiflex-Flowpress-Rohren

DN	Rohraussendurchmesser [mm]	Befestigungsabstand ohne Tragschale	
		Montage waagrecht [m]	Montage senkrecht [m]
12	16	1.0	1.3
15	20	1.0	1.3
20	25	1.5	1.95
25	32	2.0	2.60
32	40	2.0	2.60
40	50	2.5	3.25
50	63	2.5	3.25

In der Optimis-Tec-Vorwand können die Rohre wahlweise mit Rohrbindern (87075), Rohrschellen (83070/83071) oder einem handelsüblichen Befestigungsclip montiert werden. Um Geräusche, verursacht durch Druckschläge, zu minimieren, empfehlen wir, die Rohre mit Dämmung zu installieren.

Richtwerte für Befestigungsabstände bei formstabilen Optiflex-Flowpress-Rohren

DN	Rohraussendurchmesser [mm]	Befestigungsabstand [m]
12	16	≤1.0
15	20	≤1.0
20	25	≤1.5

Richtwerte für Befestigungsabstände bei flexiblen Optiflex-Rohren (PE-Xc / PB / PE-RT)

DN	Rohraussendurchmesser [mm]	Befestigungsabstand [m]
10	16 × 3.8	≤0.55
12	16	≤0.55
15	20	≤0.60
20	25	≤0.70
25	32	≤0.85
32	40	≤0.90

Auf dem Boden können die Rohre mit Rohrbriden (87072) befestigt werden.

Richtwerte für Befestigungsabstände bei formstabilen und flexiblen Optiflex-Rohren

DN	Rohraussendurchmesser [mm]	Befestigungsabstand [m]
10	16 × 3.8	0.5...1.0
12	16	0.5...1.0
15	20	0.5...1.0
20	25	0.5...1.5



Hinweis

Zu grosse Befestigungsdistanzen können zu Vibrationen und damit zu Geräuschbildung führen. Um Geräuschemissionen, welche durch Druckschläge von Schnellschlussarmaturen (Einhebelmischer) verursacht werden, zu mindern, sind bei der Verlegung von Rohr-in-Rohr-Leitungen entsprechende Vorkehrungen zu treffen.

Ablängen der Optiflex-Rohre

Die Rohre und Schutzrohre bis $\varnothing 25$ mm sollten fachgerecht mit der Spezialschere 87092/87094 abgelängt werden.

Die Rohre $\varnothing 32, 40, 50$ und 63 mm werden fachgerecht mit dem Rohrabsteiner 87089 getrennt.

Biegen der Optiflex-Flowpress-Rohre

Einsatz für Biegewerkzeug $\varnothing 16 - 63$ mm

Biegeradien mit Biegewerkzeug (Biegeradius $r = d \times f$)

Rohraussen- durchmesser d [mm]	Berechnungs- faktor f
16	2.0
20	2.3
25	3.0
32	3.5
40	4.0
50	4.5
63	4.5

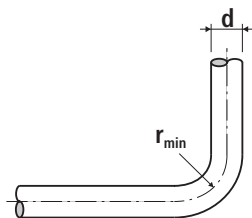

Optiflex-Flowpress-Rohre $\varnothing 16 - 32$ mm können von Hand mit einem Biegeradius von $5 \times d$ gebogen werden.



Achtung!

Unmittelbares Biegen am Verbinder kann zum Knicken des Rohres führen.

Mindestabstände

Für einen reibungslosen Montageablauf sind bei der Planung die Mindestabstände zwischen den Rohrleitungen, bzw. zwischen den Rohrleitungen und der Wand-Decken-Konstruktion zu berücksichtigen.

Mindestabstände siehe Tabelle.

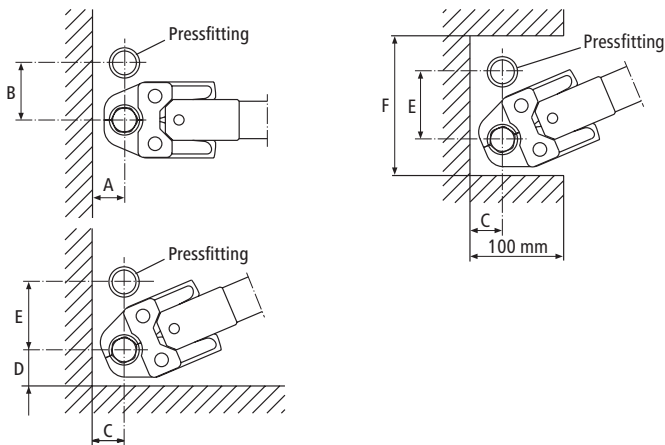

Minimaler Platzbedarf für den Pressvorgang

Rohraussen- durchmesser [mm]	A min. [mm]	B min. [mm]	C min. [mm]	D min. [mm]	E min. [mm]	F min. [mm]
16	14	45	19	40	65	139
20	18	40	22	40	70	146
25	23	58	27	40	73	149
32	28	75	34	50	86	186
40	34	88	39	55	97	209
50	38	94	44	58	103	219
63	45	108	52	67	118	252

Einstecktiefe

Rohraussen- durchmesser d [mm]	Einstecktiefe a [mm]
16	14
20	14
25	20
32	20
40	26
50	26
63	28

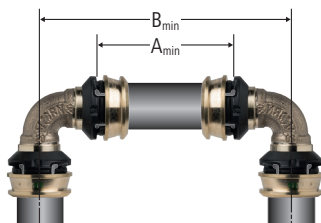
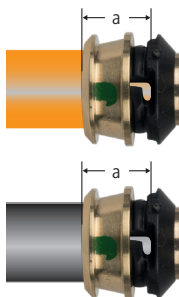

Mindestabstände

Rohraussen- durchmesser d [mm]	Presswerkzeuge Typ 2 bis 6		Presswerkzeuge Typ Picco	
	A min. [mm]	B min. [mm]	A min. [mm]	B min. [mm]
16	36	46	36	46
20	36	50	36	50
25	46	62	46	62
32	46	74	46	74
40	57	94	57	94
50	57	112	–	–
63	60	124	–	–

Les intervalles entre les points de fixations sont en rapport avec le diamètre du tuyau et se consultent sur le tableau ci-dessous.

Les tuyaux peuvent être montés avec des colliers (83070/83071).

Valeurs indicatives des intervalles entre les points de fixation des tuyaux rigides Optiflex-Flowpress, en pose libre

DN	Diamètre extérieur du tuyau [mm]	Intervalle entre fixations sans coque support	
		Montage horizontale [m]	Montage verticale [m]
12	16	1.0	1.3
15	20	1.0	1.3
20	25	1.5	1.95
25	32	2.0	2.60
32	40	2.0	2.60
40	50	2.5	3.25
50	63	2.5	3.25

Dans un cadre de montage Optimis-Tec, les tuyaux peuvent être fixés au choix avec des colliers de serrage (87075), des colliers de fixation (83070/83071) ou un clip de fixation courant. Pour minimiser les risques de bruits provoqués par les coups de bélier, nous recommandons d'installer des tuyaux avec isolation.

Valeurs indicatives des intervalles entre les points de fixation des tuyaux rigides Optiflex-Flowpress

DN	Diamètre extérieur du tuyau [mm]	Intervalle entre fixations [m]
12	16	≤1.0
15	20	≤1.0
20	25	≤1.5

Valeurs indicatives des intervalles entre les points de fixation des tuyaux souples Optiflex (PE-Xc / PB / PE-RT)

DN	Diamètre extérieur du tuyau [mm]	Intervalle entre fixations [m]
10	16 × 3.8	≤0.55
12	16	≤0.55
15	20	≤0.60
20	25	≤0.70
25	32	≤0.85
32	40	≤0.90

Sur le sol, les tuyaux peuvent être fixés avec des brides (87072).

Valeurs indicatives des intervalles entre les points de fixation des tuyaux rigides et flexibles Optiflex

DN	Diamètre extérieur du tuyau [mm]	Intervalle entre fixations [m]
10	16 × 3.8	0.5...1.0
12	16	0.5...1.0
15	20	0.5...1.0
20	25	0.5...1.5



Remarque

Des intervalles trop importants entre les points de fixation peuvent entraîner des vibrations et par conséquent engendrer l'apparition de bruits. Pour minimiser l'émission de bruits provoqués par des coups de bélier dus à la fermeture rapide de robinetterie (mitigeur mono commande), des mesures préventives adaptées doivent être prises lors de la pose de conduites tuyau dans tuyau.

Débitage des tuyaux Optiflex

Les tuyaux et gaines de protection jusqu'à \varnothing 25 mm doivent être coupés correctement à l'aide de la cisaille spéciale 87092/87094.

Les tuyaux \varnothing 32, 40, 50 et 63 mm sont coupés dans les règles de l'art avec le coupe-tube 87089.

Cintrage des tuyaux Optiflex-Flowpress

Rayons de cintrage min. pour les \varnothing 16 à 63 mm

Rayons de cintrage avec outils de cintrage (rayon de cintrage $r = d \times f$)

Diamètre extérieur du tuyau d [mm]	Facteur spécifique f
16	2.0
20	2.3
25	3.0
32	3.5
40	4.0
50	4.5
63	4.5

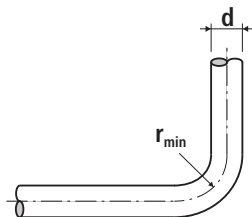

Les tuyaux Optiflex-Flowpress \varnothing 16 – 32 mm peuvent être cintrés à la main avec un rayon de cintrage de $5 \times d$.



Attention!

Un cintrage trop près du raccord peut provoquer une déformation du tuyau.

Espace minimaux

Afin d'assurer un montage sans problème, il faut tenir compte, lors de l'élaboration des plans, des espaces minimaux à observer entre les conduites, ainsi qu'entre les conduites et les murs ou plafonds.

Espaces minimaux, voir tableau.

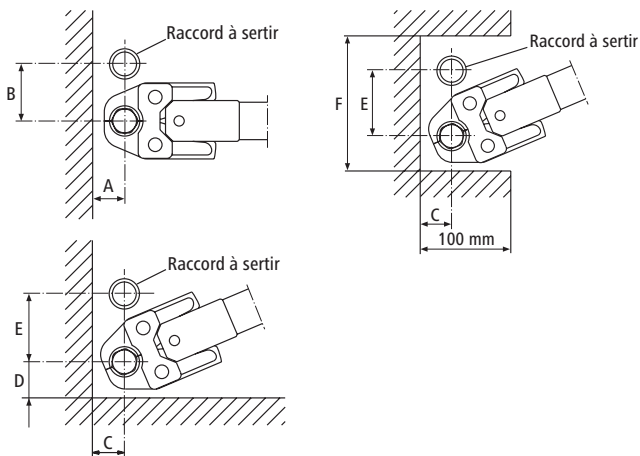

Espace minimal nécessaire à l'exécution d'un sertissage correct

Diamètre extérieur du tuyau [mm]	A min. [mm]	B min. [mm]	C min. [mm]	D min. [mm]	E min. [mm]	F min. [mm]
16	14	45	19	40	65	139
20	18	40	22	40	70	146
25	23	58	27	40	73	149
32	28	75	34	50	86	186
40	34	88	39	55	97	209
50	38	94	44	58	103	219
63	45	108	52	67	118	252

Profondeur d'emboîtement

Diamètre extérieur du tuyau d [mm]	Profondeur d'emboîtement a [mm]
16	14
20	14
25	20
32	20
40	26
50	26
63	28

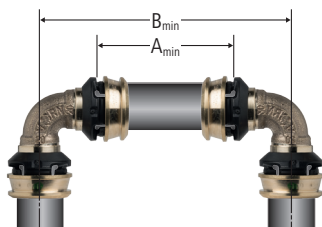
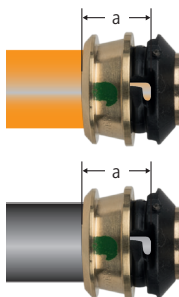

Espaces minimaux

Diamètre extérieur du tuyau d [mm]	Pincés à sertir type 2 à 6		Pincés à sertir type Picco	
	A min. [mm]	B min. [mm]	A min. [mm]	B min. [mm]
16	36	46	36	46
20	36	50	36	50
25	46	62	46	62
32	46	74	46	74
40	57	94	57	94
50	57	112	–	–
63	60	124	–	–

Le distanze da osservare per i fissaggi dipendono dal diametro dei tubi e sono riportate nella tabella sottostante.

I tubi possono essere montati con braccialetti (83070/83071).

Valori indicativi delle distanze di fissaggio dei tubi multistabili Optiflex-Flowpress in posa libera

DN	Diametro esterno dei tubi [mm]	Distanza di fissaggio senza guscio portante	
		Montaggio orizzontale [m]	Montaggio verticale [m]
12	16	1.0	1.3
15	20	1.0	1.3
20	25	1.5	1.95
25	32	2.0	2.60
32	40	2.0	2.60
40	50	2.5	3.25
50	63	2.5	3.25

Nel sistema pre-murale Optivis-Tec i tubi si possono fissare a scelta con fascette per cavi (87075), braccialetti (83070/83071) o con un clip di fissaggio normalmente reperibile in commercio. Per minimizzare i rumori provocati dai colpi di ariete, consigliamo l'installazione del tubo con isolamento.

Valori indicativi delle distanze di fissaggio dei tubi multistabili Optiflex-Flowpress

DN	Diametro esterno dei tubi [mm]	Distanza di fissaggio [m]
12	16	≤1.0
15	20	≤1.0
20	25	≤1.5

Valori indicativi delle distanze di fissaggio dei tubi Optiflex flessibili (PE-Xc / PB / PE-RT)

DN	Diametro esterno dei tubi [mm]	Distanza di fissaggio [m]
10	16 × 3.8	≤0.55
12	16	≤0.55
15	20	≤0.60
20	25	≤0.70
25	32	≤0.85
32	40	≤0.90

Sul pavimento, i tubi si possono fissare usando bride per tubi (87072).

Valori indicativi delle distanze di fissaggio dei tubi Optiflex multistabili e flessibili

DN	Diametro esterno dei tubi [mm]	Distanza di fissaggio [m]
10	16 × 3.8	0.5...1.0
12	16	0.5...1.0
15	20	0.5...1.0
20	25	0.5...1.5



Nota

Distanze di fissaggio troppo grandi possono causare vibrazioni e pertanto comportare dei rumori. Per ridurre l'emissione di rumori, causati da colpi di ariete dei rubinetti a chiusura rapida (miscelatori monoleva), durante la posa del sistema tubo in tubo, occorre prendere adeguati provvedimenti.

Taglio dei tubi Optiflex

I tubi e le guaine fino a $\varnothing 25$ mm vanno tagliati a regola d'arte con la forbice speciale 87092/87094.

I tubi $\varnothing 32, 40, 50$ e 63 mm vanno tagliati a regola d'arte con il tagliatubi 87089.

Piegatura dei tubi Optiflex-Flowpress

Impiego per utensile di piegatura $\varnothing 16 - 63$ mm

Raggi di piegatura con utensili di piegatura (raggio di piegatura $r = d \times f$)

Diametro esterno del tubo d [mm]	Fattore di calcolo f
16	2.0
20	2.3
25	3.0
32	3.5
40	4.0
50	4.5
63	4.5

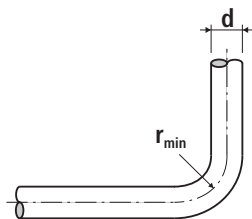

Tubi Optiflex-Flowpress $\varnothing 16 - 32$ mm possono essere piegati a mano con un raggio di piegatura di $5 \times d$.



Attenzione!

Una piegatura vicina al raccordo può causare la flessione del tubo.

Distanze minime

Per una posa corretta, nella fase di progettazione vanno rispettate le prestabilite distanze minime tra le tubazioni e la struttura della parete o del soffitto.

Distanze minime vedi tabella.

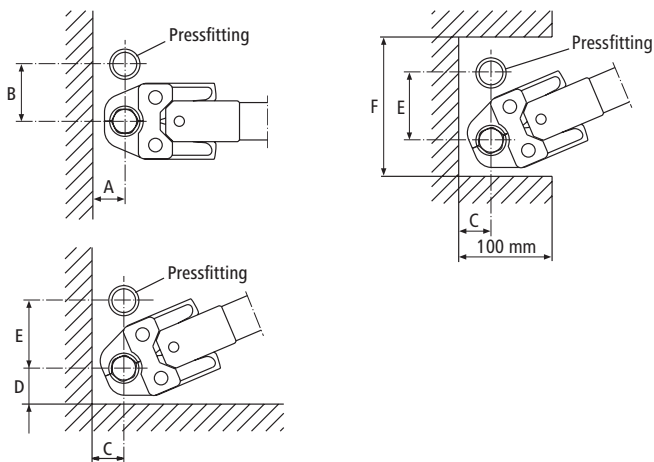

Fabbisogno di spazio minimo per l'operazione di pressatura

Diametro esterno del tubo [mm]	A [mm]	B [mm]	C [mm]	D [mm]	E [mm]	F [mm]
16	14	45	19	40	65	139
20	18	40	22	40	70	146
25	23	58	27	40	73	149
32	28	75	34	50	86	186
40	34	88	39	55	97	209
50	38	94	44	58	103	219
63	45	108	52	67	118	252

Profondità d'innesto

Diametro esterno del tubo d [mm]	Profondità d'innesto a [mm]
16	14
20	14
25	20
32	20
40	26
50	26
63	28

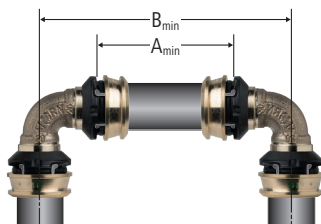
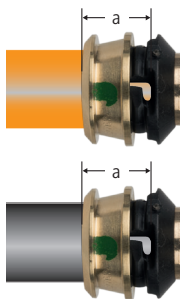

Distanze minime

Diametro esterno del tubo d [mm]	Pressatrici tipo 2 a 6		Pressatrici tipo Picco	
	A min. [mm]	B min. [mm]	A min. [mm]	B min. [mm]
16	36	46	36	46
20	36	50	36	50
25	46	62	46	62
32	46	74	46	74
40	57	94	57	94
50	57	112	–	–
63	60	124	–	–

Basel

Erlenstrasse 1
4058 Basel
Tel. 061 686 95 95

Bern

Wankdorffeldstrasse 88
3014 Bern
Tel. 031 330 45 50

Biel

Ohmweg 10
2504 Biel
Tel. 032 341 67 71

Brig

Nellenstadel 1
3902 Brig-Glis
Tel. 027 922 16 00

Buchs

Langäulistrasse 64
9470 Buchs
Tel. 081 750 63 33

Carouge

Rte de St.-Julien 44
1227 Carouge-Genève
Tél. 022 827 44 77

Crissier

Z.I. Rue de Cossonay 13
CP, 1023 Crissier 1
Tél. 021 637 37 97

Giubiasco

Via Baragge 1c
CP 552, 6512 Giubiasco
Tel. 091 857 73 27

Givisiez

Route André-Piller 21
1762 Givisiez
Tel. 026 460 30 00

Gwatt-Thun

Moosweg 14
3645 Gwatt-Thun
Tel. 033 334 10 50

Kriens

Industriestrasse 10
6010 Kriens
Tel. 041 340 45 45

Sion

Route de la Drague 62
1950 Sion
Tél. 027 303 22 00

Steinhausen / Zug

Chollerstrasse 21
6312 Steinhausen
Tel. 041 747 06 30

St. Gallen

Lerchentalstrasse 27
9016 St. Gallen
Tel. 071 282 90 30

Trimbach

Winznauerstrasse 106
4632 Trimbach
Tel. 062 286 81 22

Winterthur

Zürcherstrasse 324
8406 Winterthur
Tel. 052 303 46 46

Zürich

Eichstrasse 23
8045 Zürich
Tel. 043 268 66 66



Weitere Informationen finden Sie auch in unserer
Nussbaum App mit Bestellfunktion

Pour plus d'informations, utilisez aussi notre Application
Nussbaum avec fonction de commande

Maggiori informazioni possono essere trovate anche
nella nostra Nussbaum App con funzione ordini



NUSSBAUM^{RM}

Gut installiert Bien installé Ben installato

Hersteller Armaturen und Systeme Sanitär- und Heiztechnik
Fabricant de robinetterie et systèmes de technique sanitaire et chauffage
Produttore di rubinetteria e sistemi di tecnica idrosanitaria e di riscaldamento
ISO 9001/14001/45001

R. Nussbaum AG | SA

Hauptsitz | Siège social | Sede sociale
Postfach, CH-4601 Olten

062 286 81 11

info@nussbaum.ch

nussbaum.ch

97103.22

printed in
switzerland



01.22/F